

TIB-S

Nummeret på sidste indsatte rettelsesblad

1	5	73	78	80	82	84	90	92	96
4	72	77	79	81	83	89	91	95	102
103	110	118	120	121	128	130	132	134	136
109	117	119		127	129	131	133	135	137
138	140	348	349	353	369	371	372	373	423
139	347		352	368	370			422	441
442	444	454	461	463	464	478	491	495	508
443	453	460	462		477	490	494	507	509
510	511	521	523	528	530	544	545	546	550
	520	522	527	529	543			549	
551	553	555	561	579	589	599	603	611	615
552	554	560	578	588	598	602	610	614	
616	621	622	626	630	631	637	640	642	651
620		625	629		636	639	641	650	669
670	681	684	691	693	696	698	704	708	712
680	683	690	692	695	697	703	707	711	717
718	724	725	728	733	735	738	739	747	772
723		727	732	734	737		746	771	773
774	780	782	794	796	798	801	804	806	815
779	781	793	795	797	800	803	805	814	819
820	822	823	825	829	831	833	876	914	937
821		824	828	830	832	875	913	936	971
972	1014	1069	1078	1083	1085	1086	1088	1129	1133
1013	1068	1077	1082	1084		1087	1128	1132	1135
1136	1140	1156	1171	1181	1186	1198	1218	1254	1255
1139	1155	1170	1180	1185	1197	1217	1253		1257
1258	1263	1265	1266	1270	1277	1281	1286	1287	1289
1262	1264		1269	1276	1280	1285		1288	1297
1298	1302	1304	1305	1307	1309	1324	1328	1329	1331
1301	1303		1306	1308	1323	1327		1330	1332
1333	1334	1340	1341	1345	1346	1349	1351	1362	1370
	1339		1344		1348	1350	1361	1369	1376
1377	1379	1380	1382	1386	1415	1416	1421	1423	1425
1378		1381	1385	1414		1420	1422	1424	
1426									
1493									

Indholdsfortegnelse

	Side
Strækning 1. København H - Fredericia/Taulov	11
Strækning 2. Ringsted - Rødby Færge	91
Strækning 4. Roskilde - Køge - Næstved	131
Strækning 5. Roskilde - Kalundborg	151
Strækning 6. København H - Vigerslev - Ringsted	181
Strækning 7. Lersøen - Østerport	211
Strækning 810. København H - Høje Taastrup	221
Strækning 820. København H - Gentofte	241
Strækning 830. Valby - Frederikssund	271
Strækning 840. Svanemøllen - Farum	301
Strækning 850. København H - Køge	321
Strækning 860. Hellerup - Klampenborg	351
Strækning 880. Vigerslev - Hellerup	361
Strækning 10. København H - Helsingør	381
Strækning 11. København H/Hvidovre Fjern - Peberholm	411
Strækning 21. Odense - Svendborg	441
Strækning 23. Fredericia - Aarhus H	461
Strækning 24. Aarhus H - Aalborg	491
Strækning 25. Aalborg - (Sulsted)	521
Strækning 26. Fredericia - Padborg	541
Strækning 28. Sønderborg - Tinglev	601
Strækning 29. Lunderskov - Esbjerg	621
Strækning 30. Bramming - Tønder Grænse	641
Strækning 31. Esbjerg - Struer	661
Strækning 32. Langå - Struer	691
Strækning 33. Holstebro - Vejle	721
Strækning 34. Struer - Thisted	751
Strækning 35. Skanderborg - Skjern	771

1. København H - Fredericia / Taulov

FC Ro Øst
linjeblok
stigning L

120

Kværkeby (Ky)
km 56,6
FC Ro Øst

km 61,5

km 57,8

km 55,9

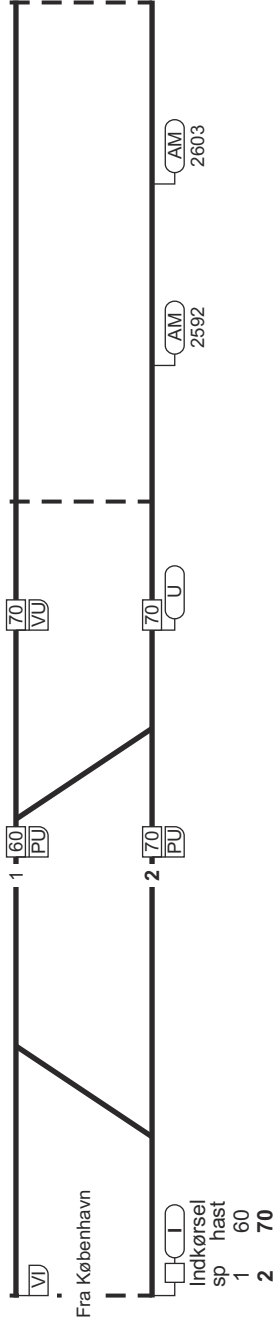

180
160

1. København H - Fredericia / Taulov

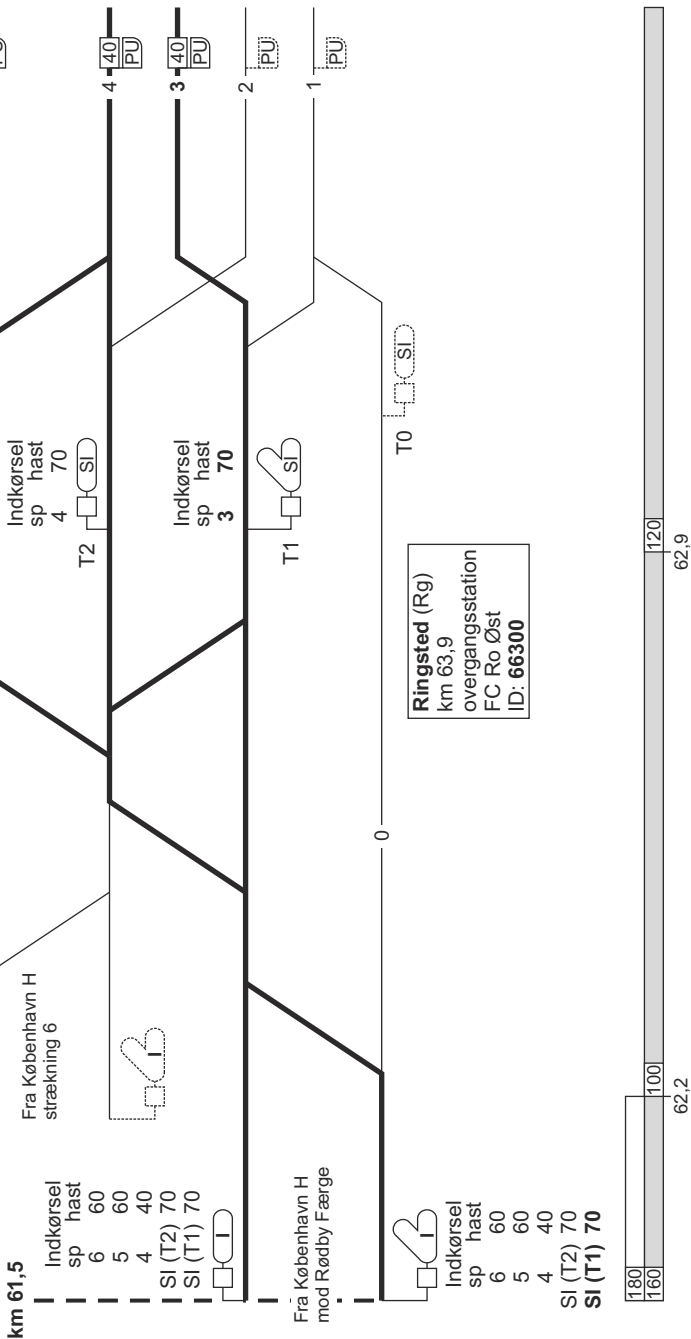

1. København H - Fredericia / Taulov

120

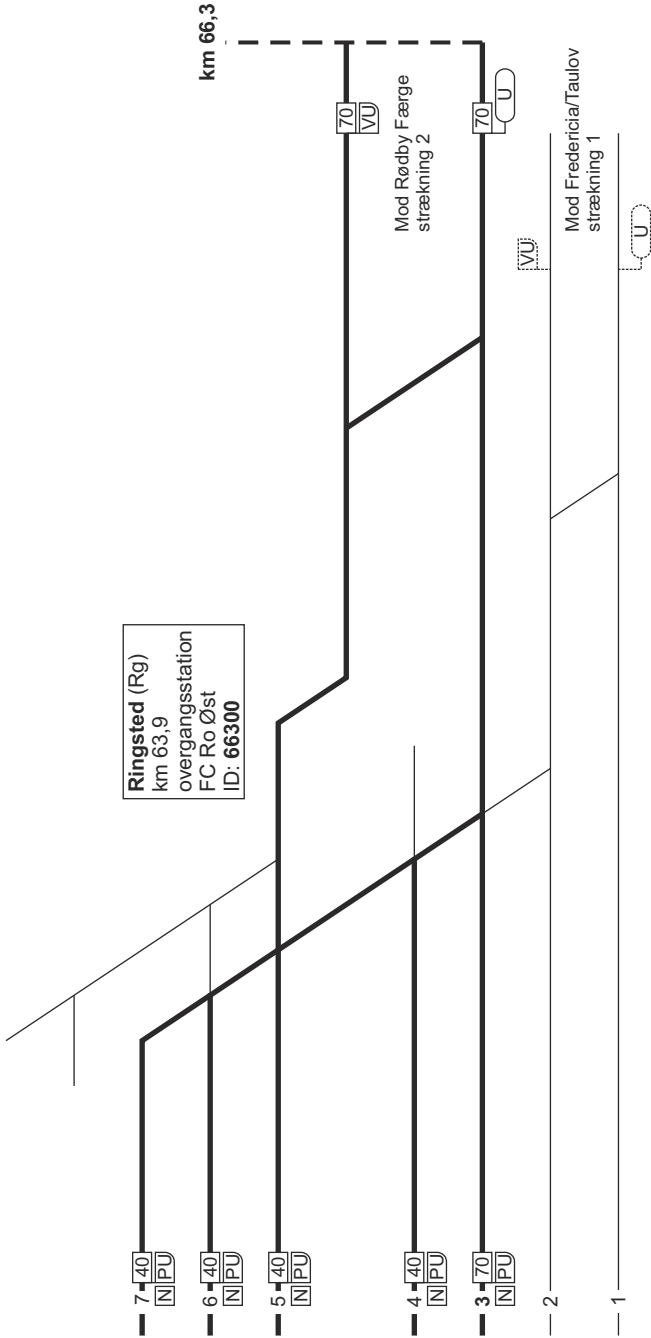

1. København H - Fredericia / Taulov

120

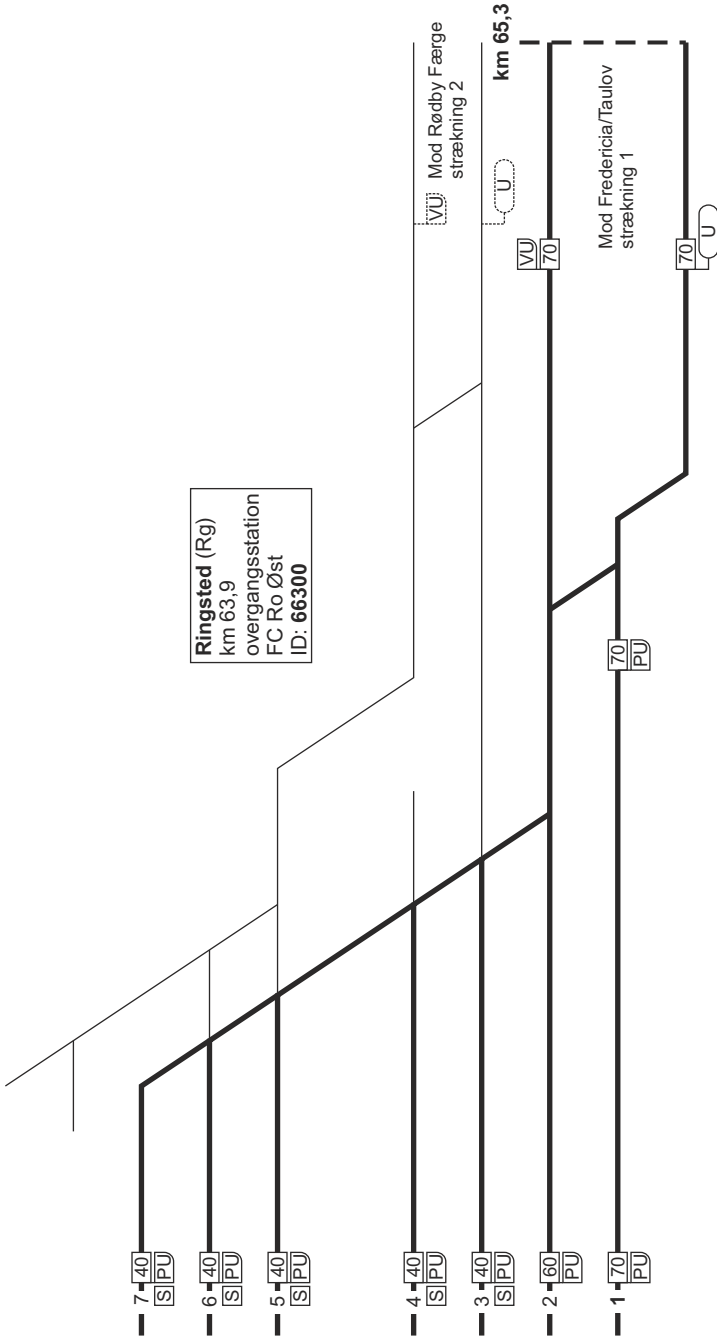

Ringsted (Rg)
 km 63,9
 overgangsstation
 FC Ro Øst
 ID: 66300

64,9

180

160

64,9

120

120

1. København H - Fredericia / Taulov

FC Ro Vest
linjeblok
stigning M

FC Ro Vest
linjeblok
stigning M

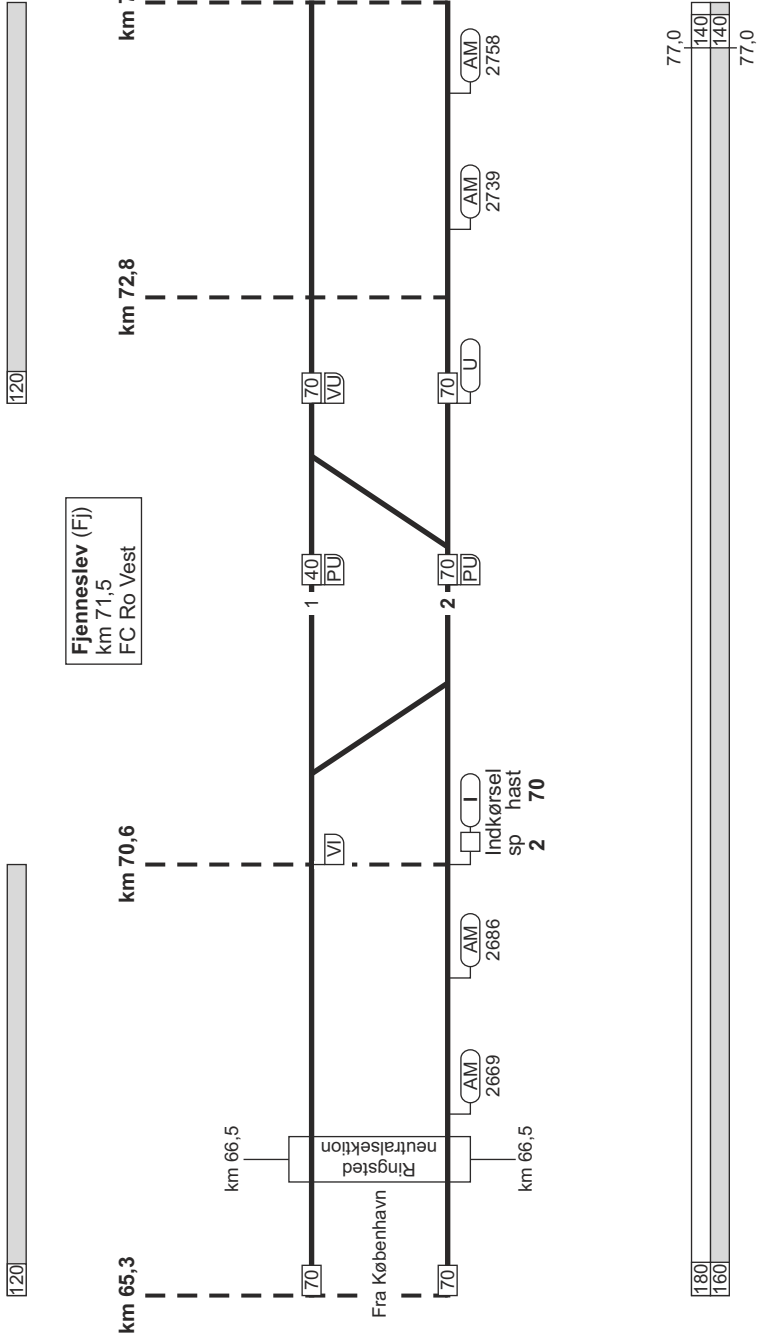

1. København H - Fredericia / Taulov

FC Ro Vest
linjeblok
stigning L



Sorø (So)
km 78,3
FC Ro Vest

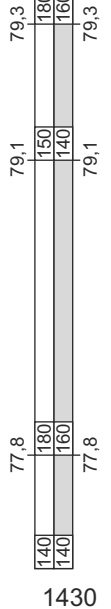
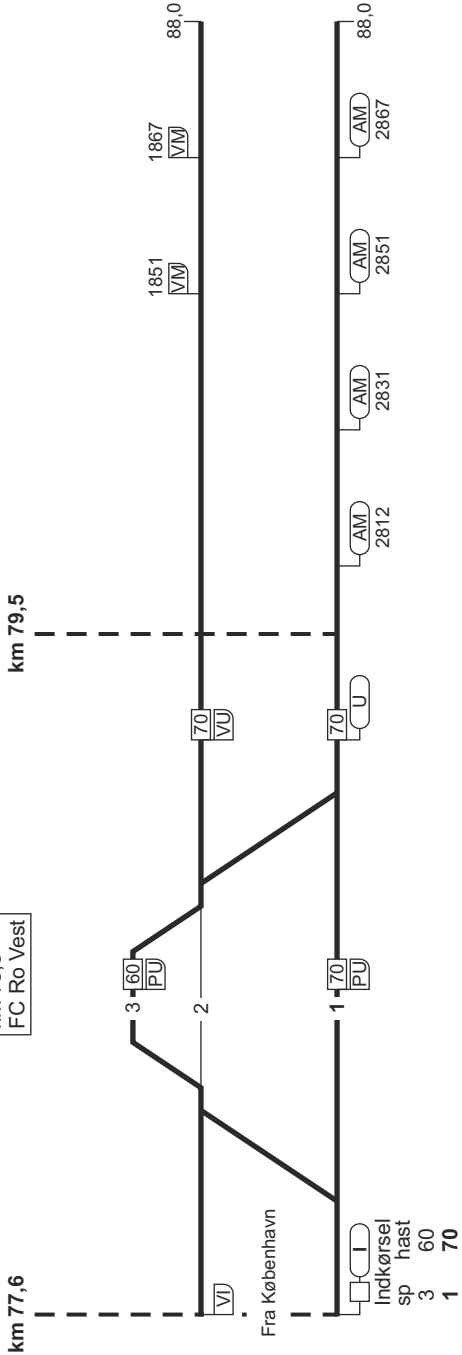

1. København H - Fredericia / Taulov

FC Ro Vest
linjeblok
stigning M

FC Ro Vest
linjeblok
stigning L

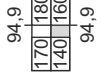
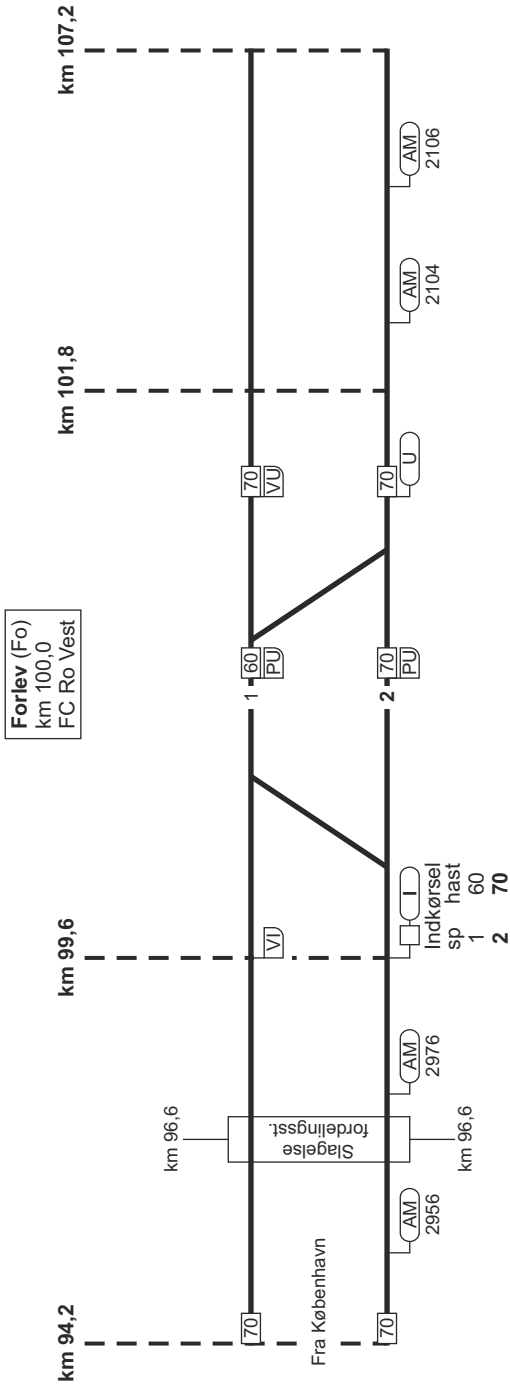

1. København H - Fredericia / Taulov

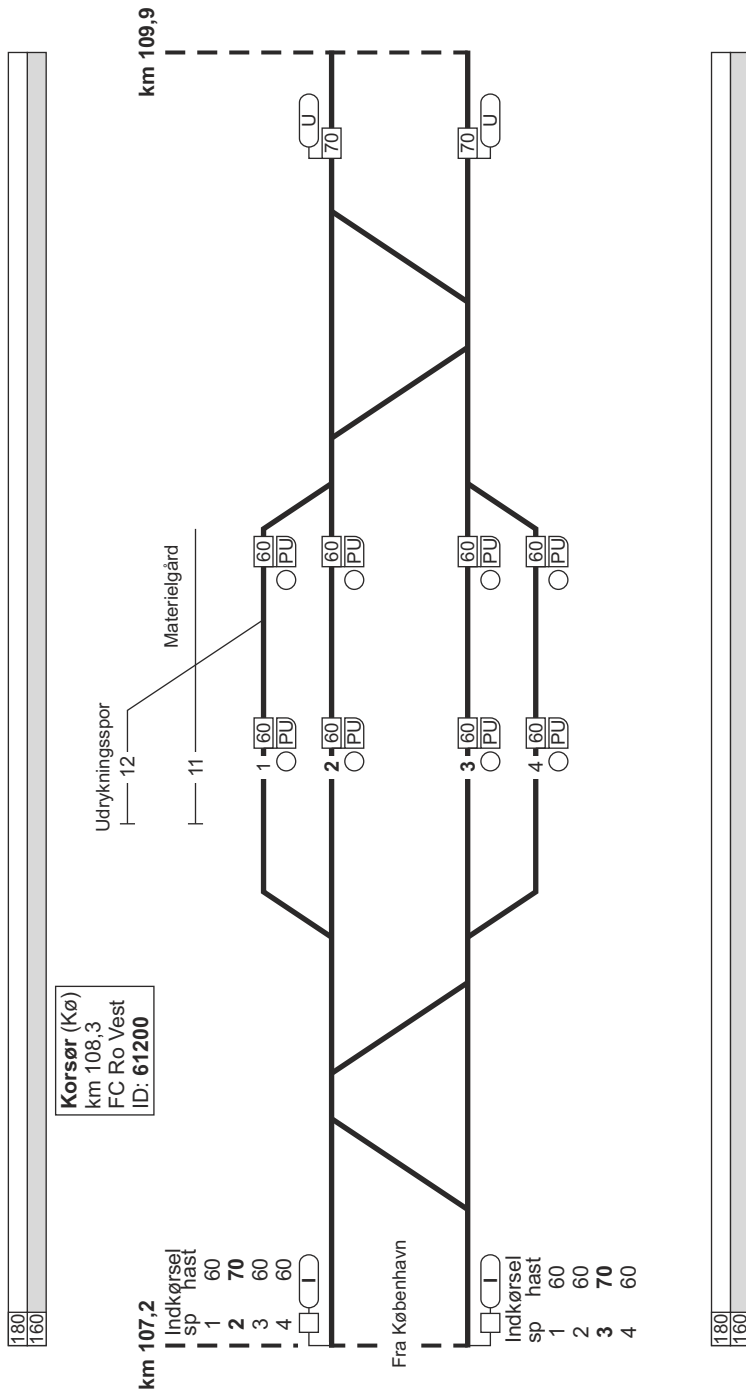

180
160

180
160

1. København H - Fredericia / Taulov

23.04.2019

FC Ro Vest
linjeblok / vekselspor
stigning D

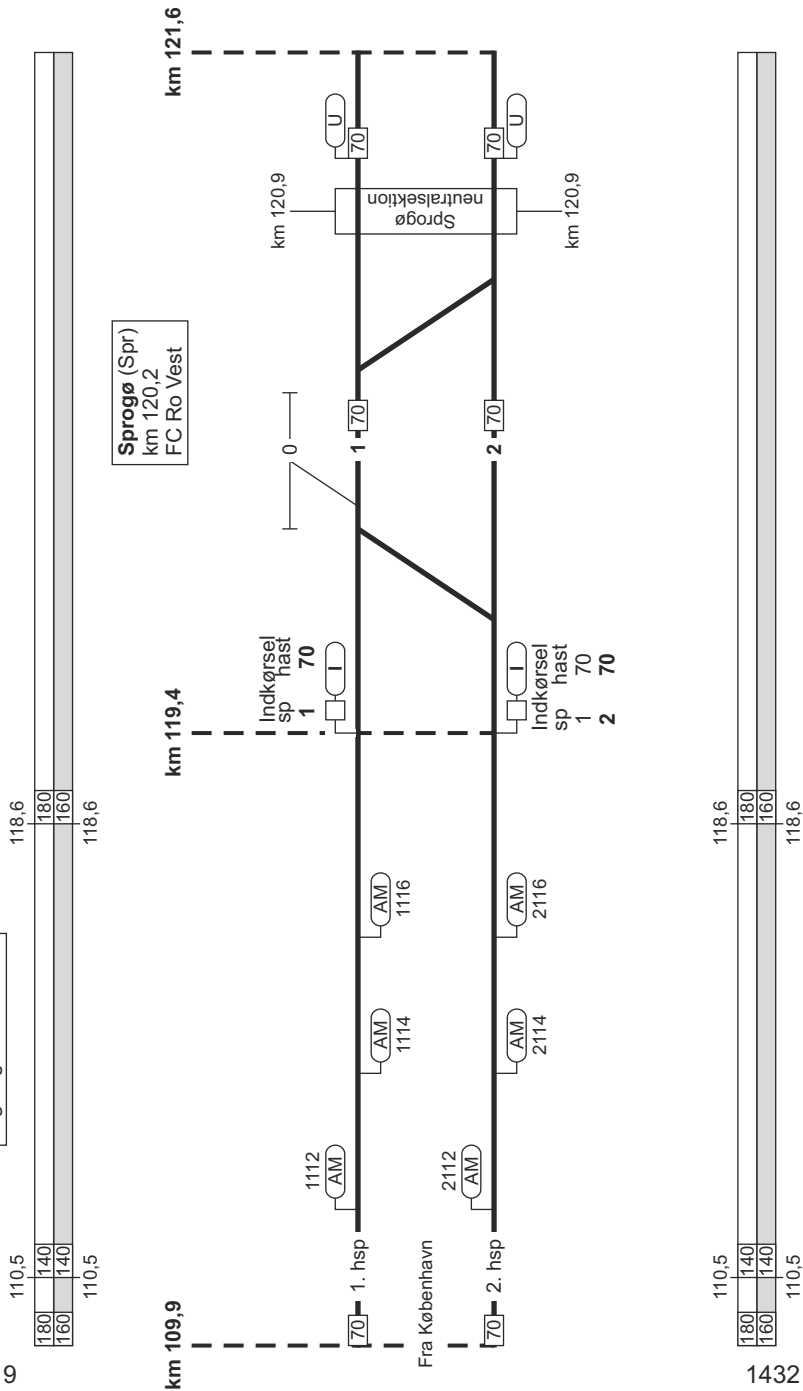

1432

1. København H - Fredericia / Taulov

FC Ro Vest
linjeblok / vekselspor
stigning F



Nyborg (Ng)
km 131,6
FC Ro Vest
ID: 61300

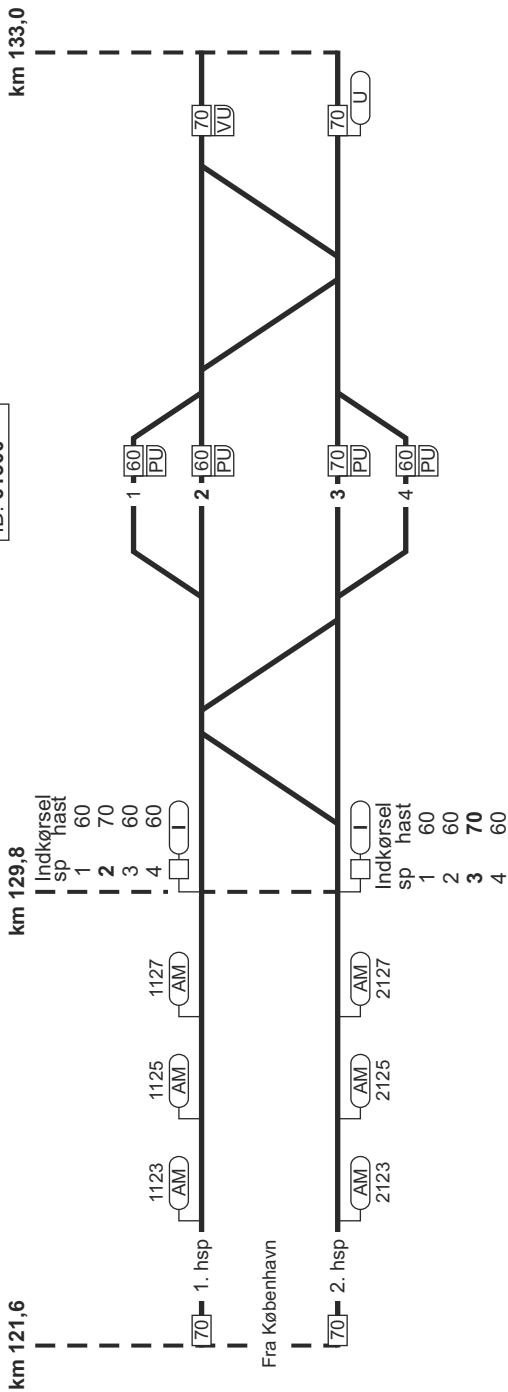

1. København H - Fredericia / Taulov

FC Ro Vest
linjeblok
stigning F

FC Ro Vest
linjeblok
stigning L

120

120

120

km 133,0 km 135,6 km 137,2 km 141,0 km 142,7

Hjulby (Ju)
km 136,6
FC Ro Vest

Ullerslev (Uv)
km 141,5
FC Ro Vest

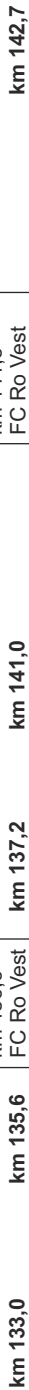

Fra København

Indkørsel
sp hast
3 40
1 70

Indkørsel
sp hast
1 70

180
160

1. København H - Fredericia / Taulov

FC Ro Vest
linjeblok
stigning K

FC Ro Vest
linjeblok
stigning H

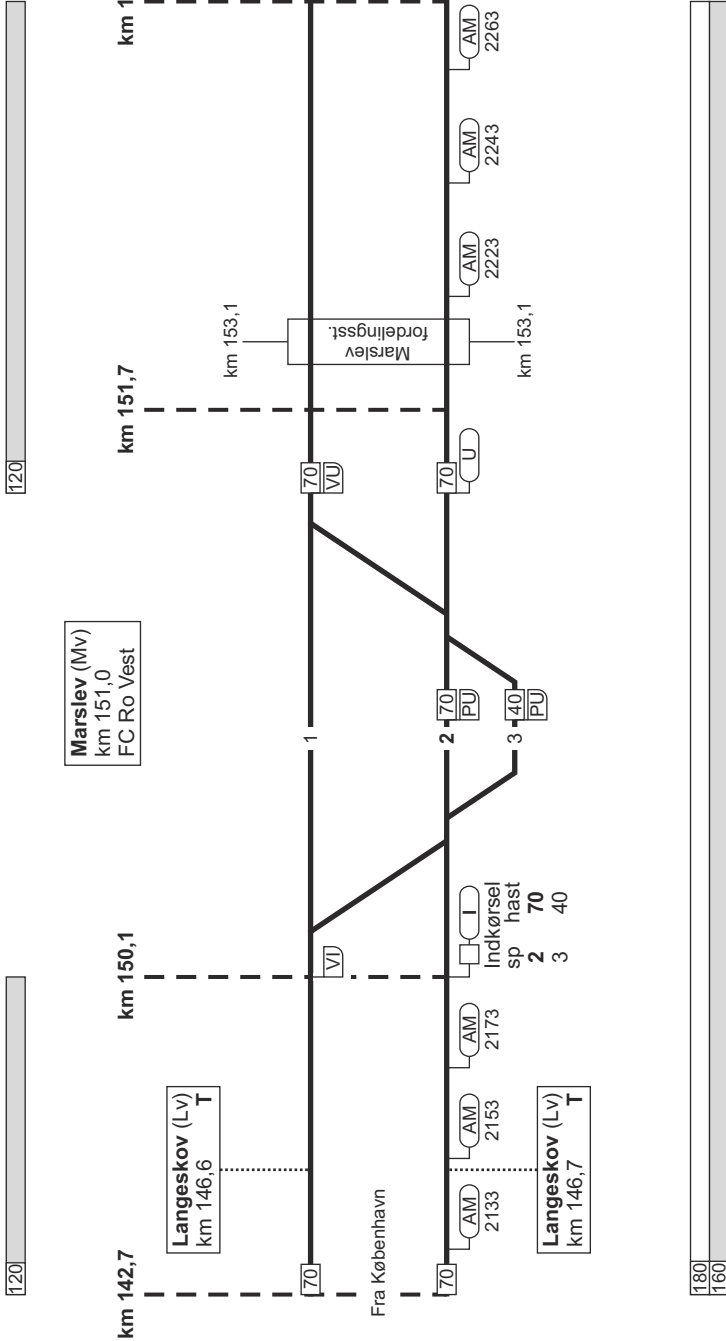

1. København H - Fredericia / Taulov

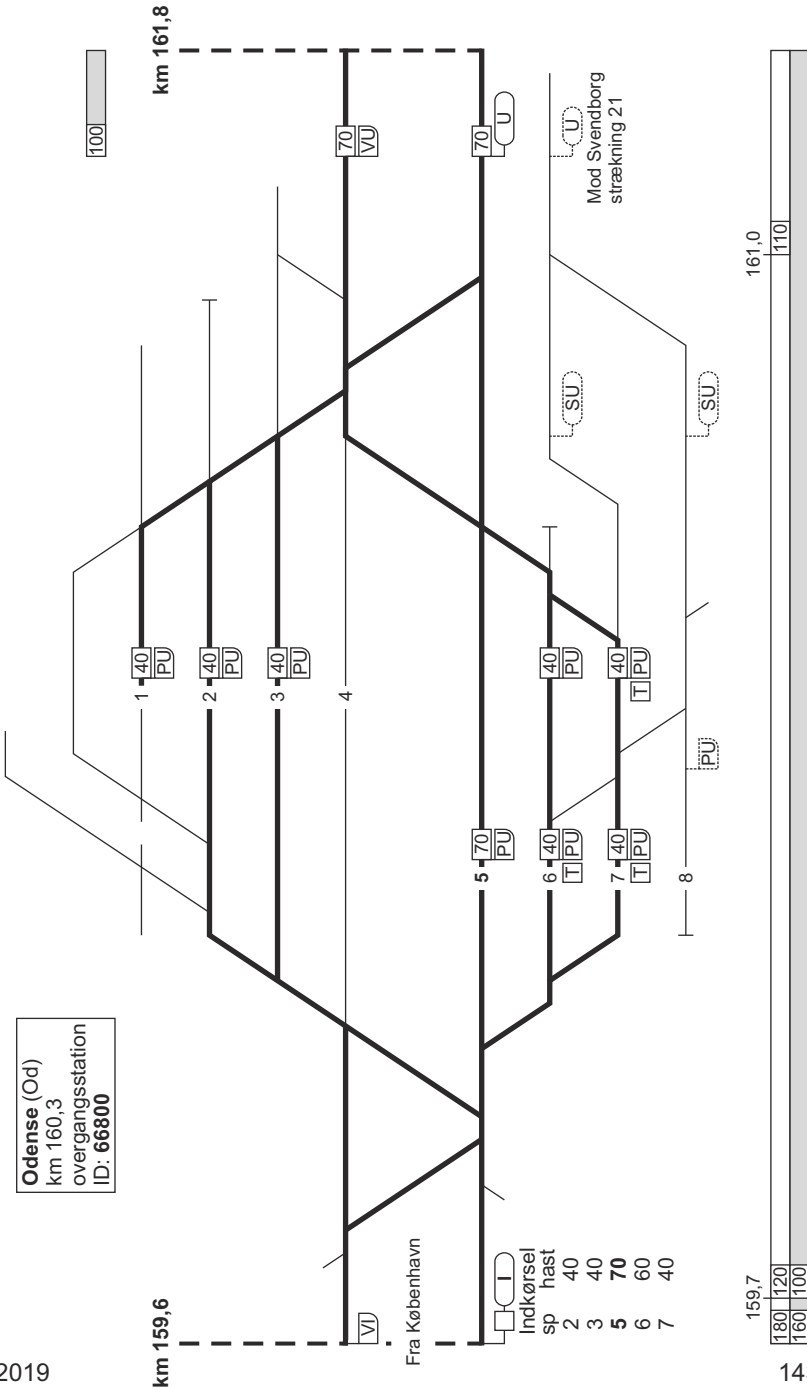

1. København H - Fredericia / Taulov

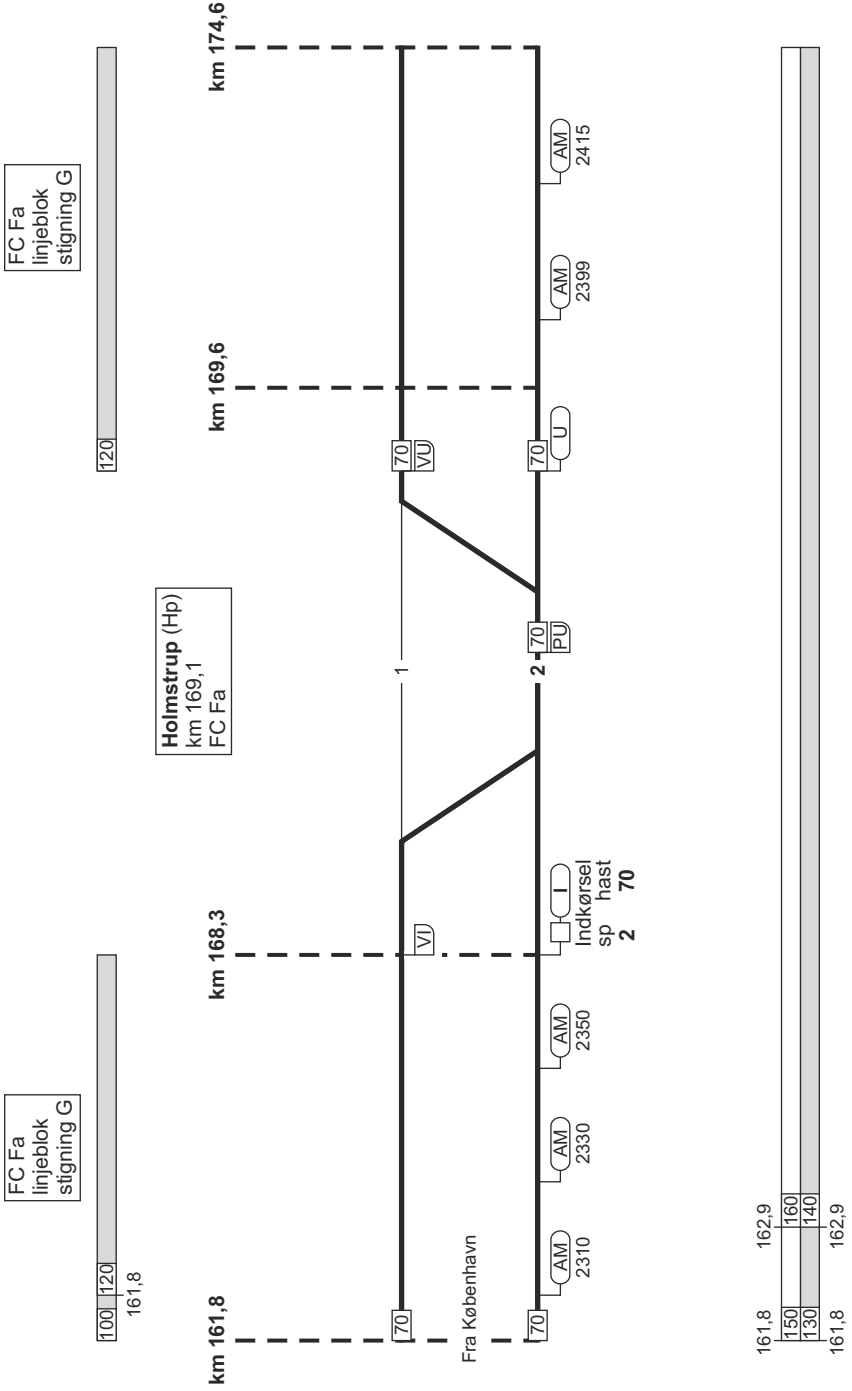

1. København H - Fredericia / Taulov

23.04.2019

FC Fa
linjeblok
stigning M

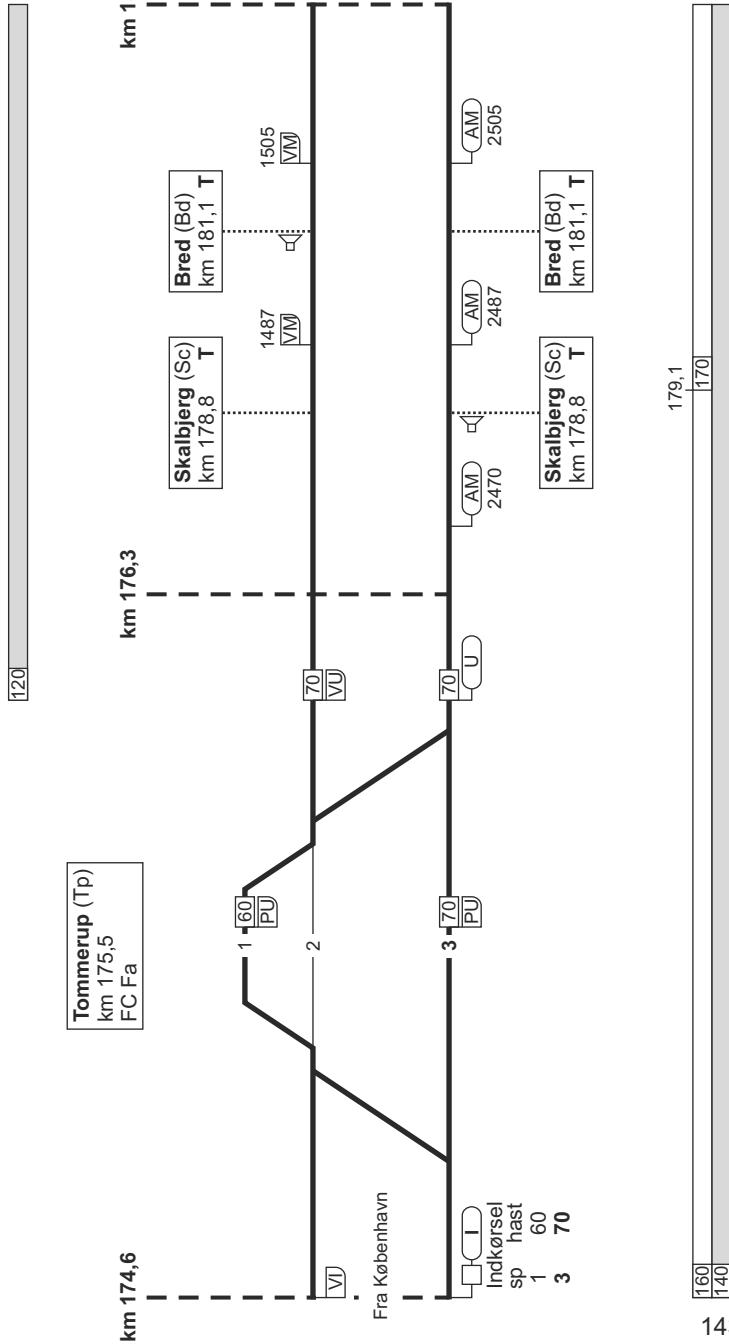

1435

1. København H - Fredericia / Taulov

FC Fa
linjeblok
stigning G

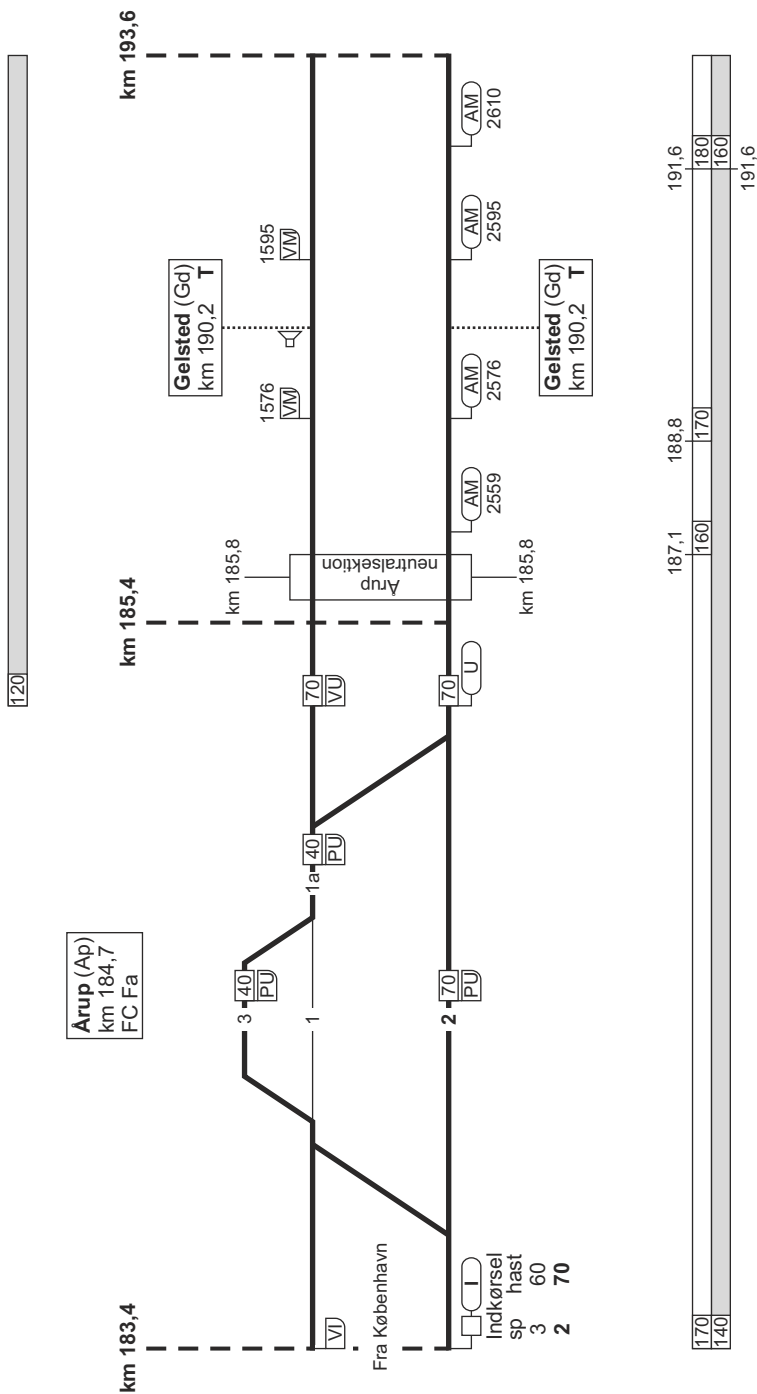

1. København H - Fredericia / Taulov

FC Fa
linjeblok
stigning L

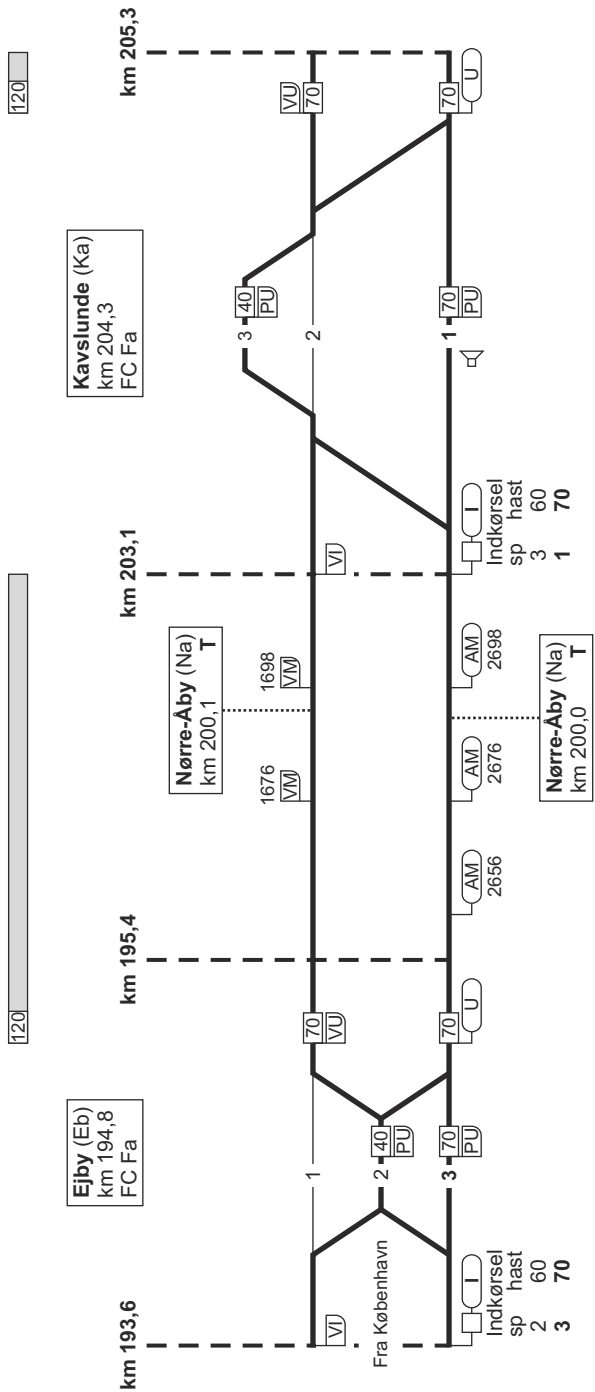

195,0 195,1
180 180
160 160

1. København H - Fredericia / Taulov

FC Fa
injeblok
stigning G



FC Fa
injeblok
stigning G



Middelfart (Md)
km 210,4
FC Fa
ID: 67900

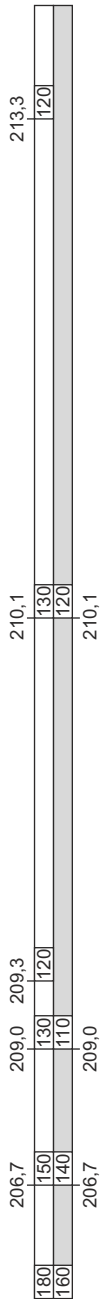
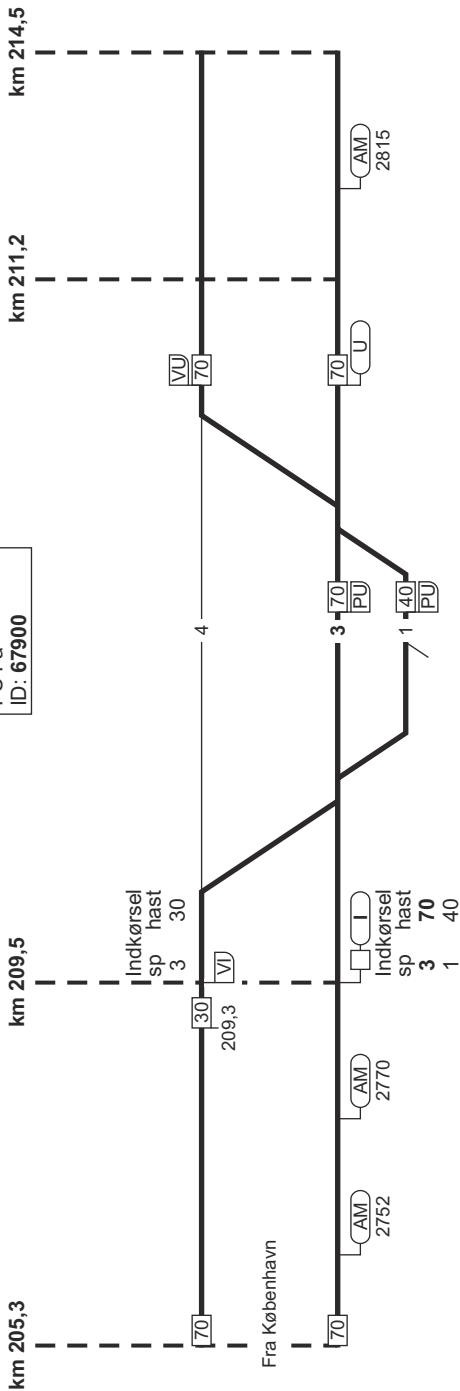

1. København H - Fredericia / Taulov

23.04.2019

FC Fa
linjeblok
stigning G

120

Snoghøj (Sno)
km 216,3
FC Fa

km 214,5 km 216,5 km 219,2

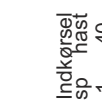

Fra København



1b



Mod Taulov
se side 40



2b

1

70

VU

2

70

U



214,5

130

130

140

214,5

215,3

150

140

215,3

1437

1. København H - Fredericia / Taulov

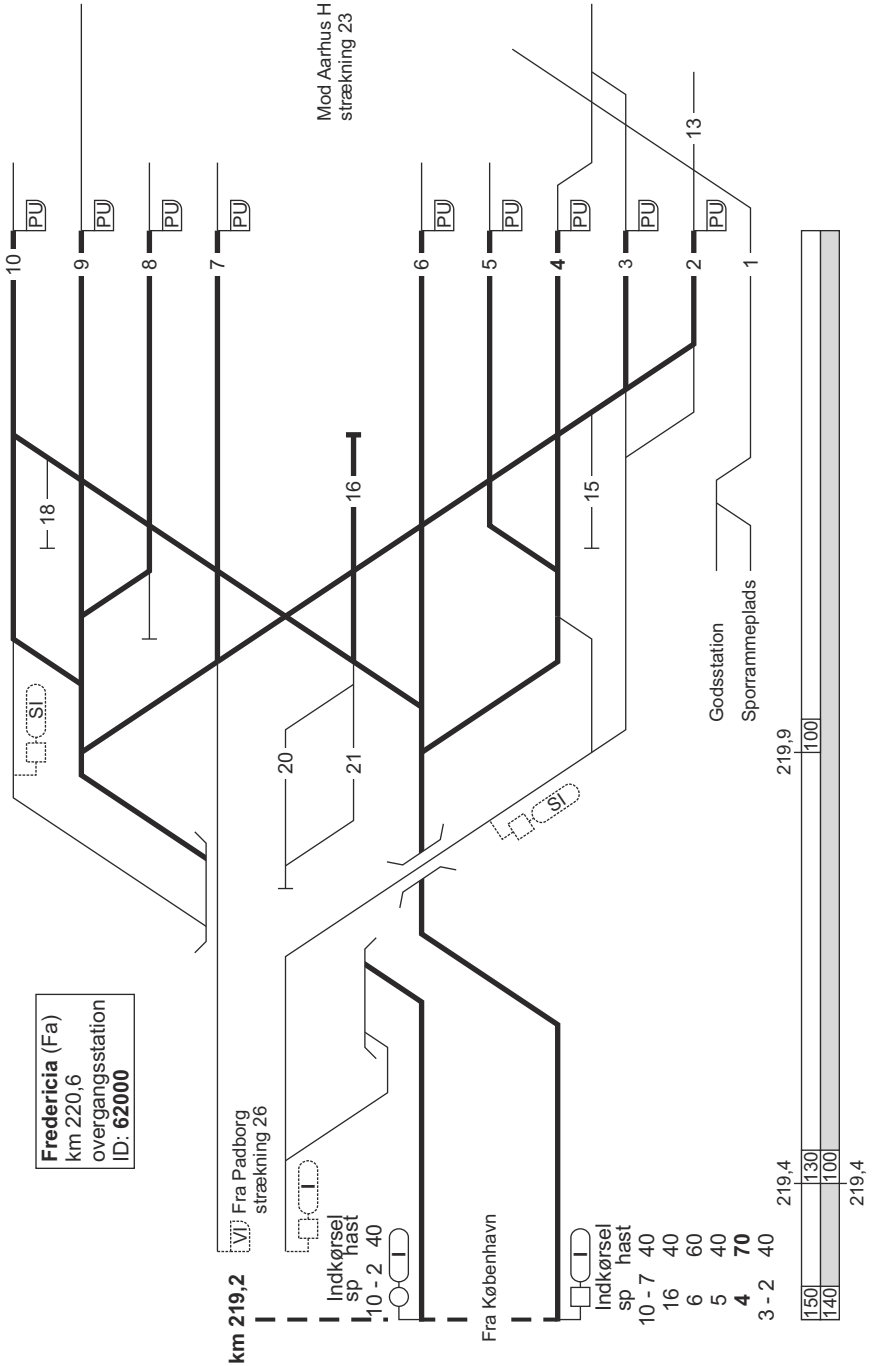

1. København H - Fredericia / Taulov

23.04.2019

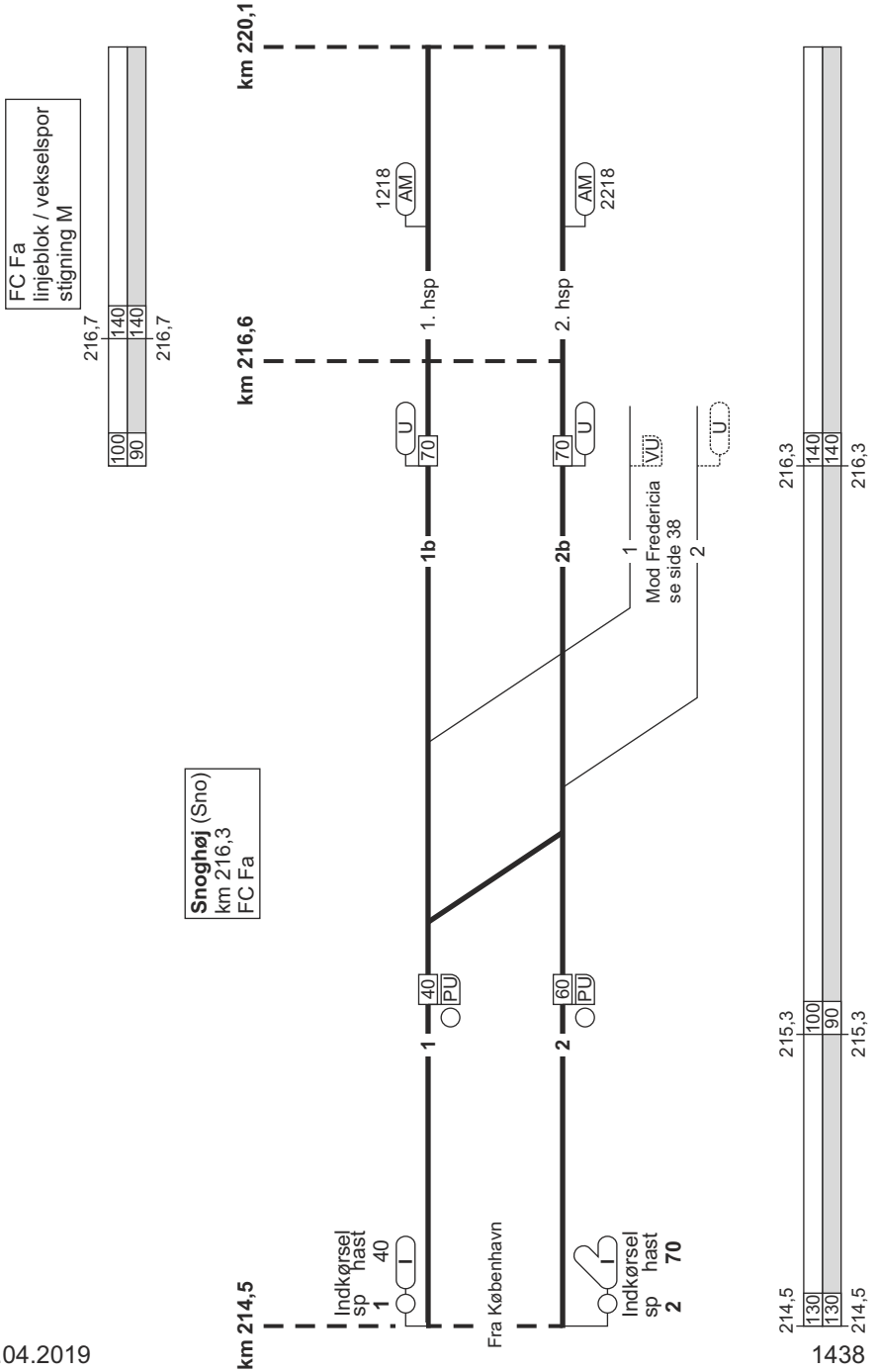

1. København H - Fredericia / Taulov

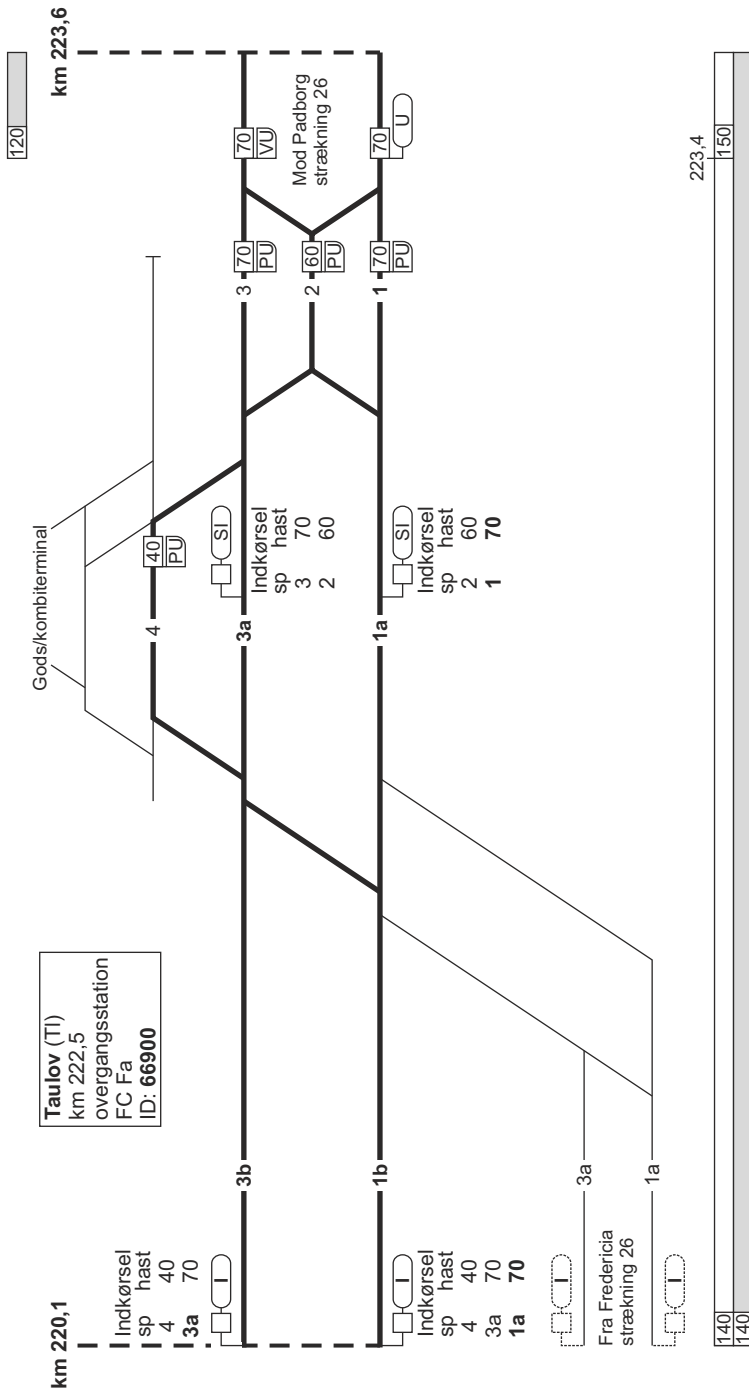

1. Taulov / Fredericia - København H

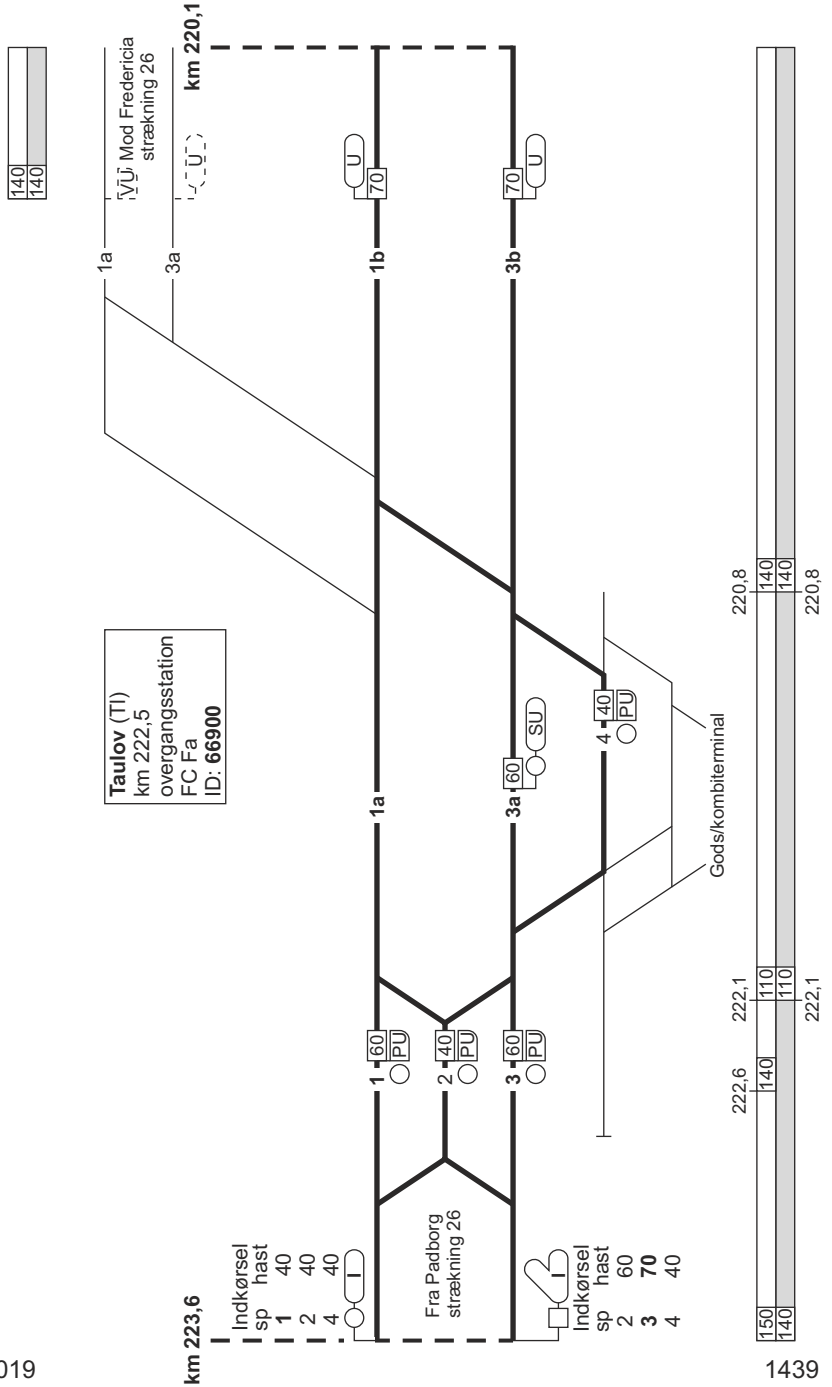

1. Taulov / Fredericia - København H

FC Fa
linjeblok / vekselspor
stigning M

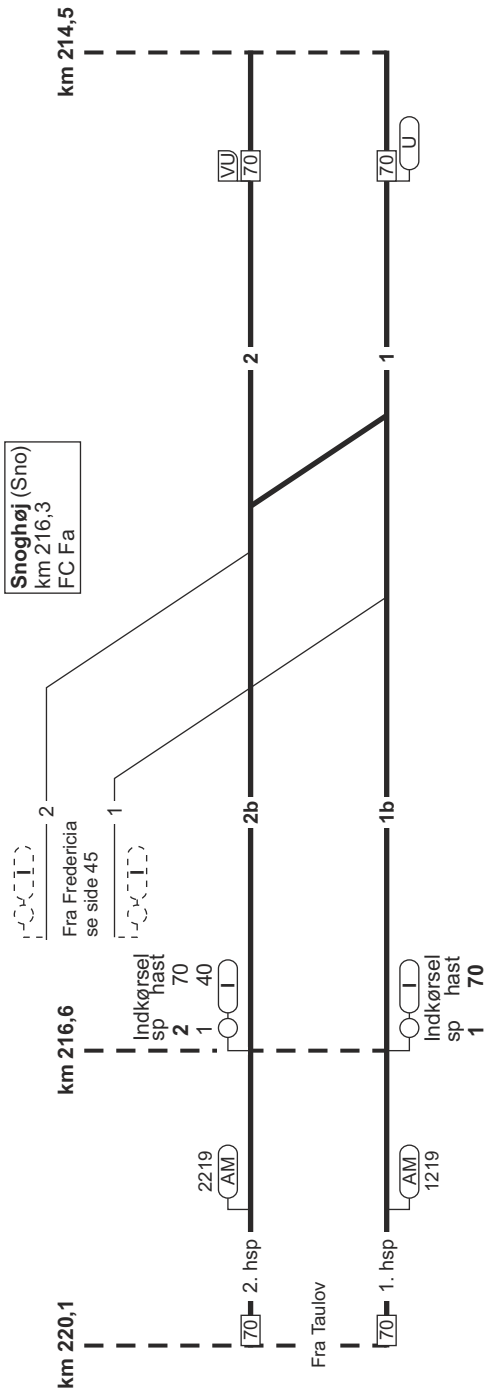

216,7



215,9



216,7

215,9

1. Taulov / Fredericia - København H

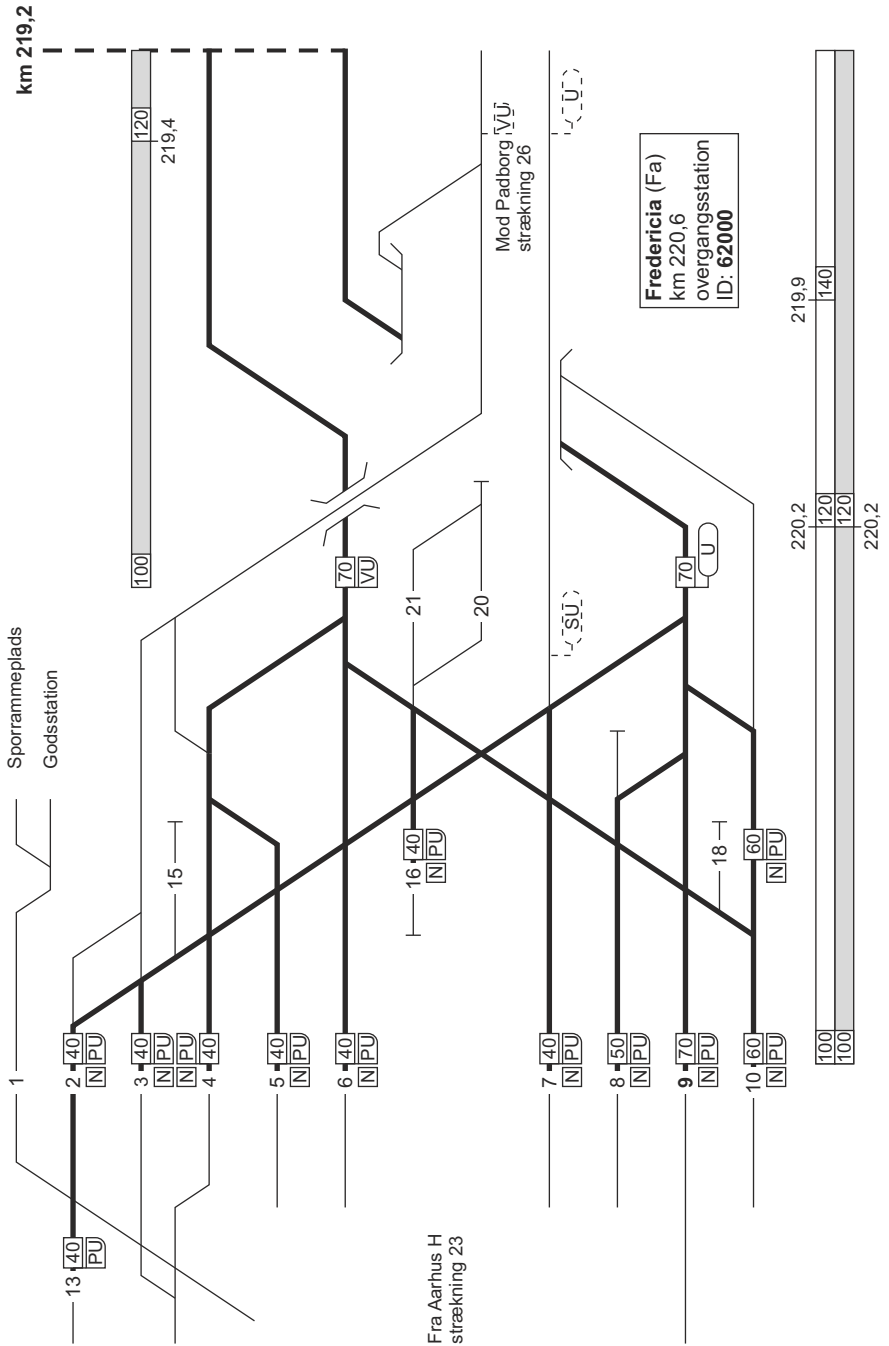

1. Taulov / Fredericia - København H

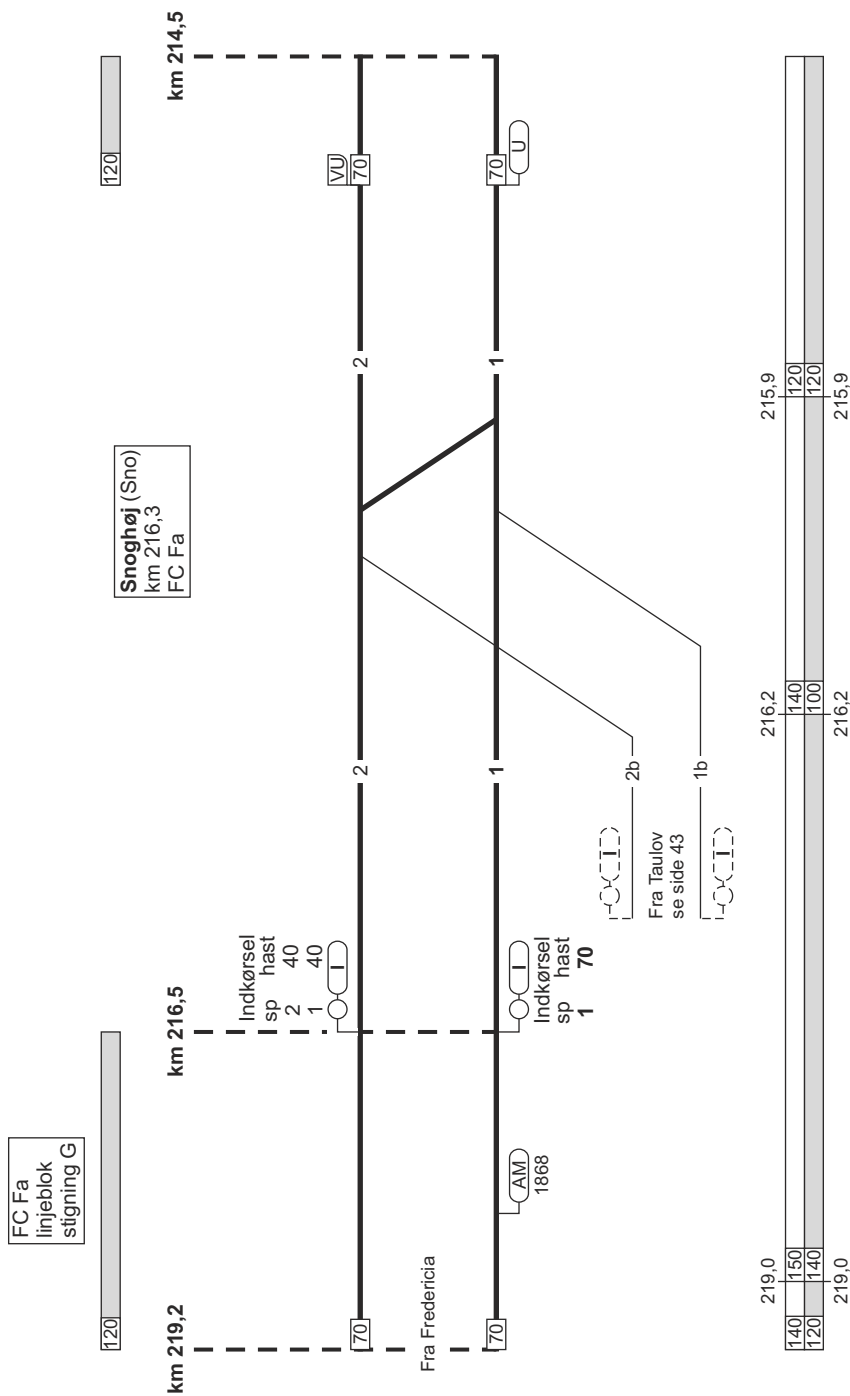

1. Taulov / Fredericia - København H

23.04.2019

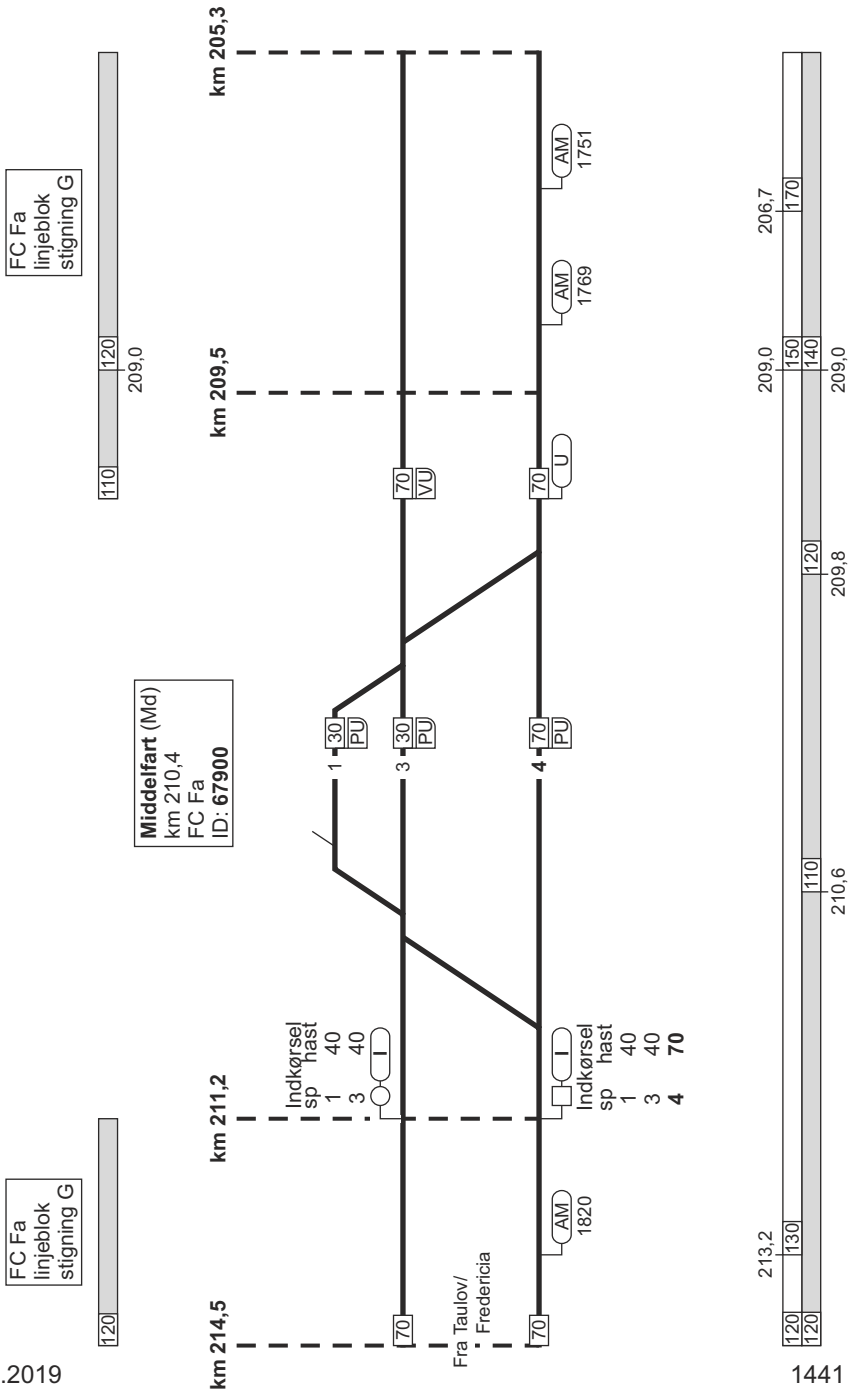

1441

1. Taulov / Fredericia - København H

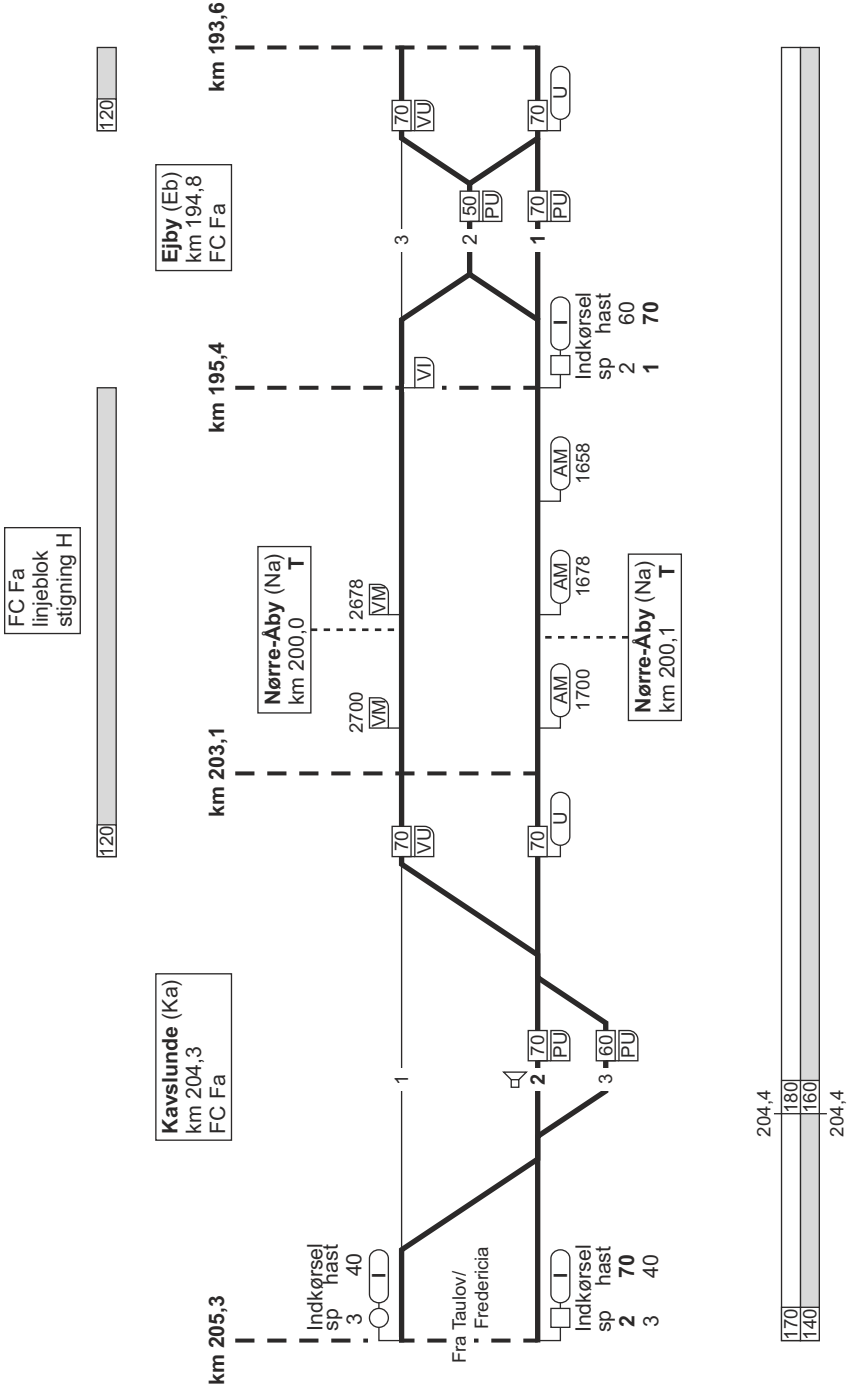

1. Taulov / Fredericia - København H

23.04.2019

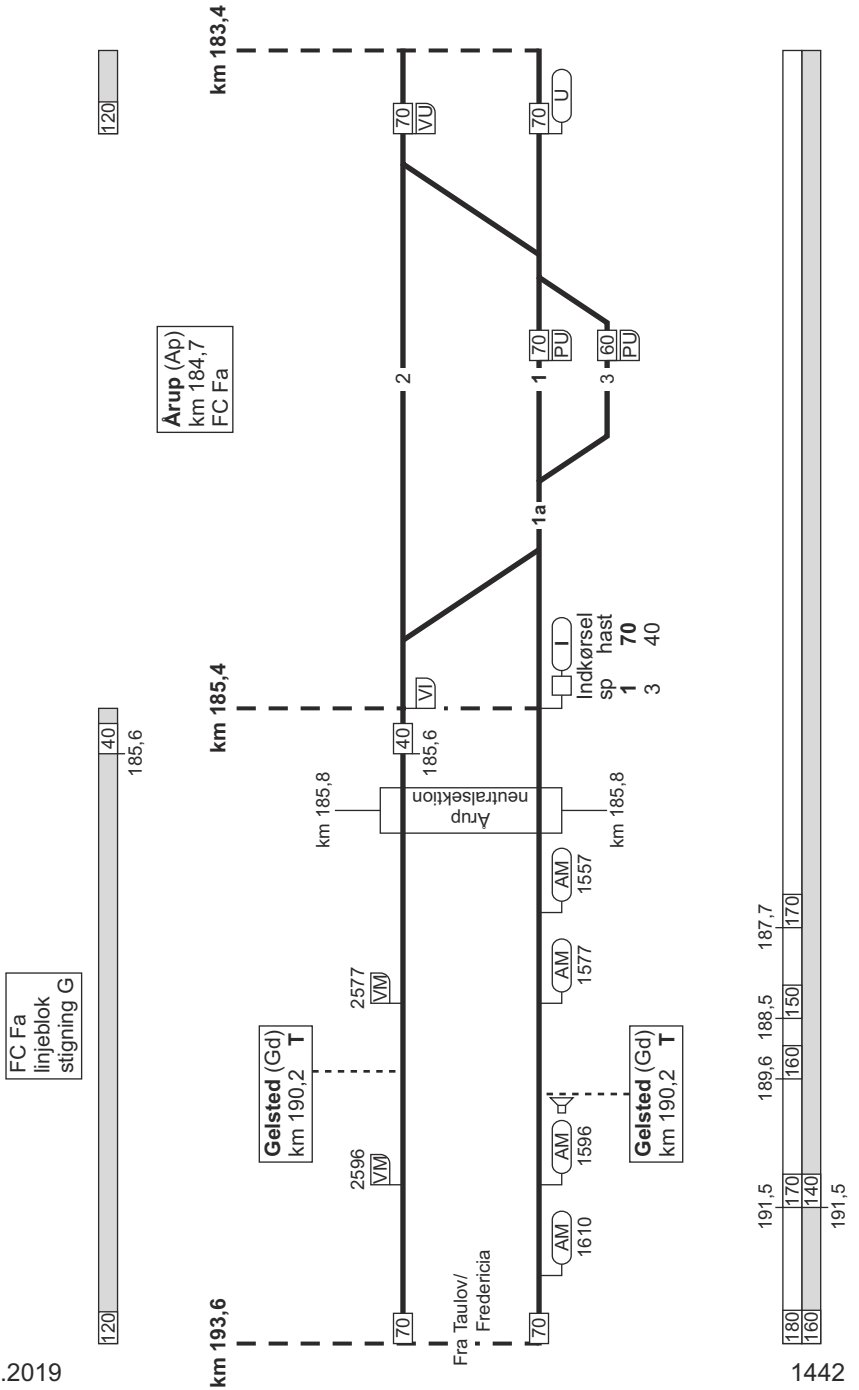

1442

1. Taulov / Fredericia - København H

FC Fa
linjeblok
stigning K

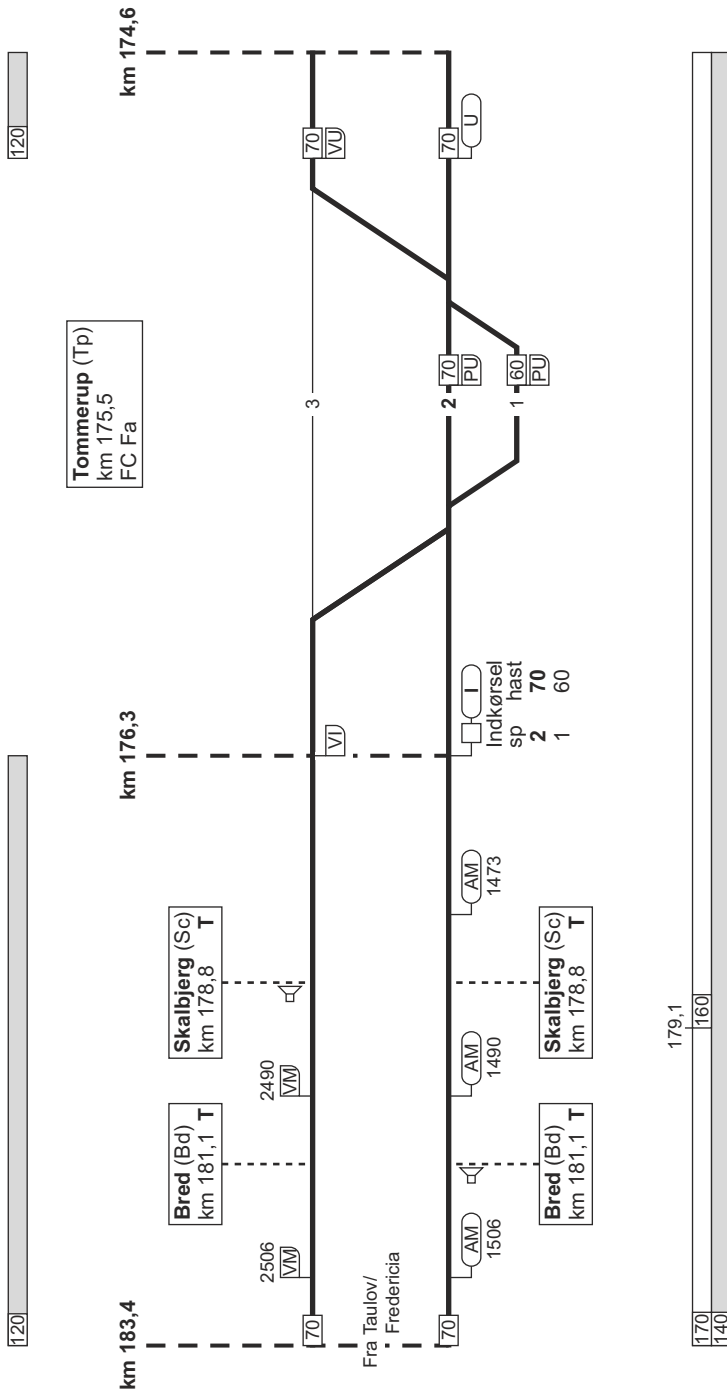

1. Taulov / Fredericia - København H

FC Fa
linjeblok
stigning G

120

FC Fa
linjeblok
stigning G

120

Holmstrup (Hp)
km 169,1
FC Fa

km 174,6 km 169,6 km 168,3 km 161,8

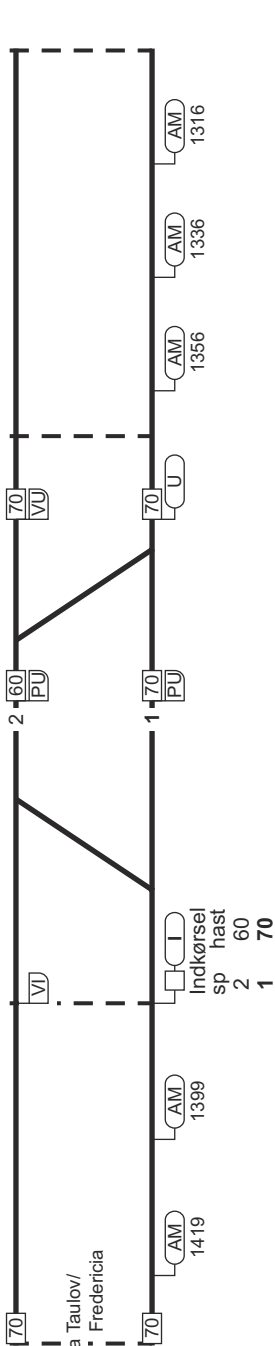

Fra Taulov/
Fredericia

173,9	161,9
160	160
170	110
140	100
	161,9

1. Taulov / Fredericia - København H

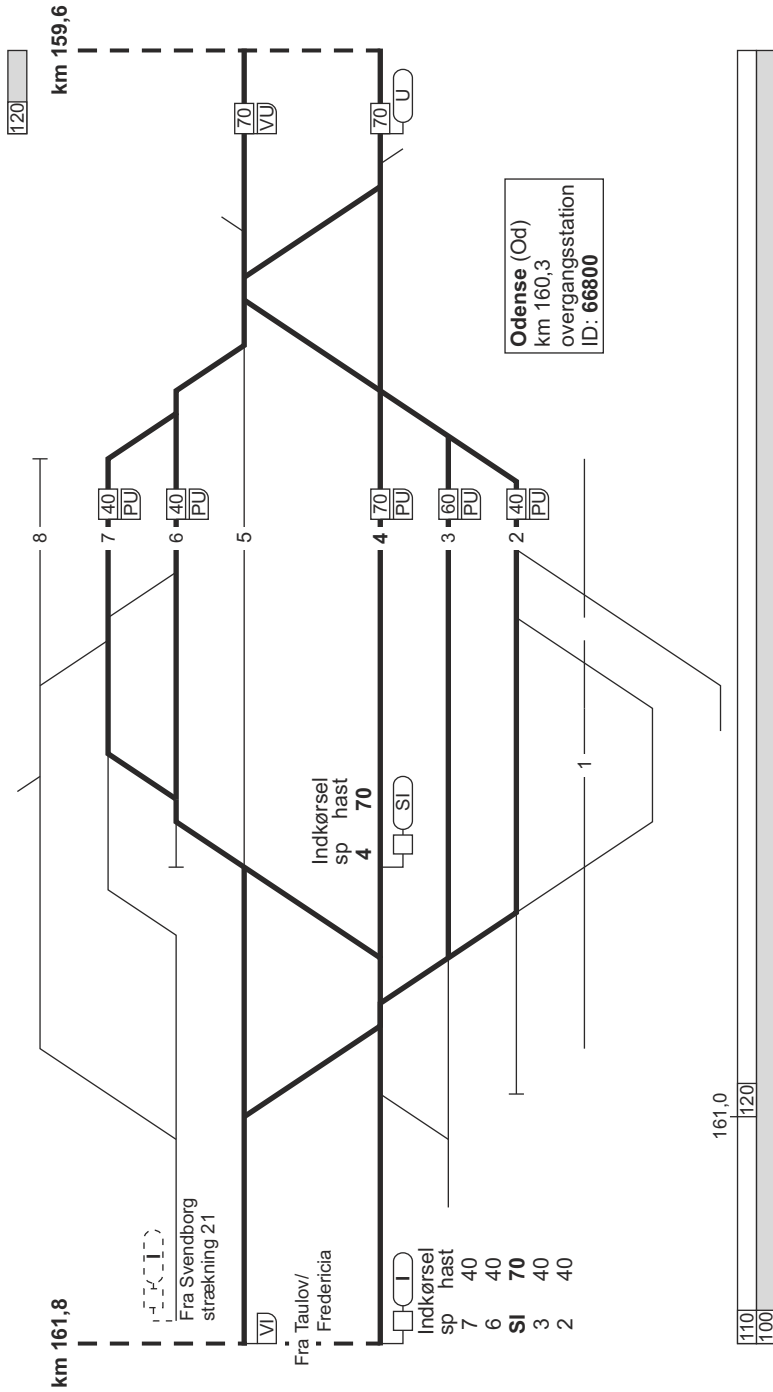

1. Taulov / Fredericia - København H

FC Ro Vest
linjeblok
stigning J

FC Ro Vest
linjeblok
stigning M

120

120

Ullerslev (Uv)
km 141,5
FC Ro Vest

Hjulby (Ju)
km 136,6
FC Ro Vest

km 142,7 km 141,0 km 137,2 km 135,6 km 133,0

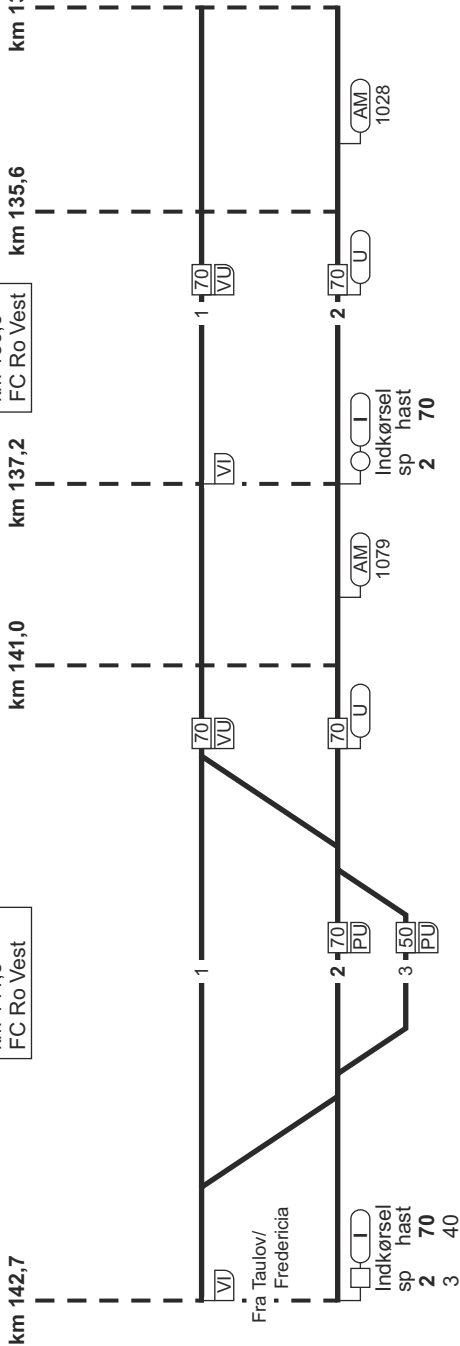

1. Taulov / Fredericia - København H

FC Ro Vest
linjeblok / vekselspor
stigning F



Nyborg (Ng)
km 131,6
FC Ro Vest
ID: 61300

km 133,0 km 129,8 km 121,6

Indkørsel
sp hast
4 60
3 70
2 60
1 60
- 1 60

Fra Taulov/
Fredericia

Indkørsel
sp hast
4 60
3 60
2 70
1 60

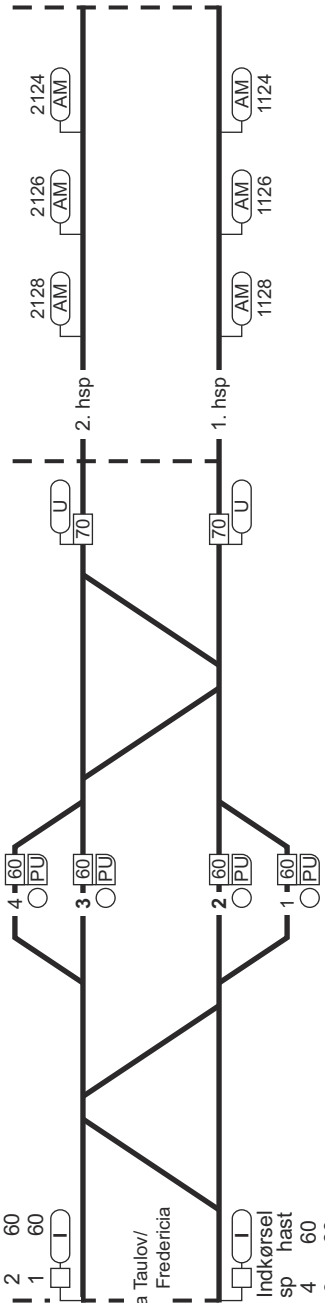

1. Taulov / Fredericia - København H

FC Ro Vest
linjeblok / vekselspor
stigning D

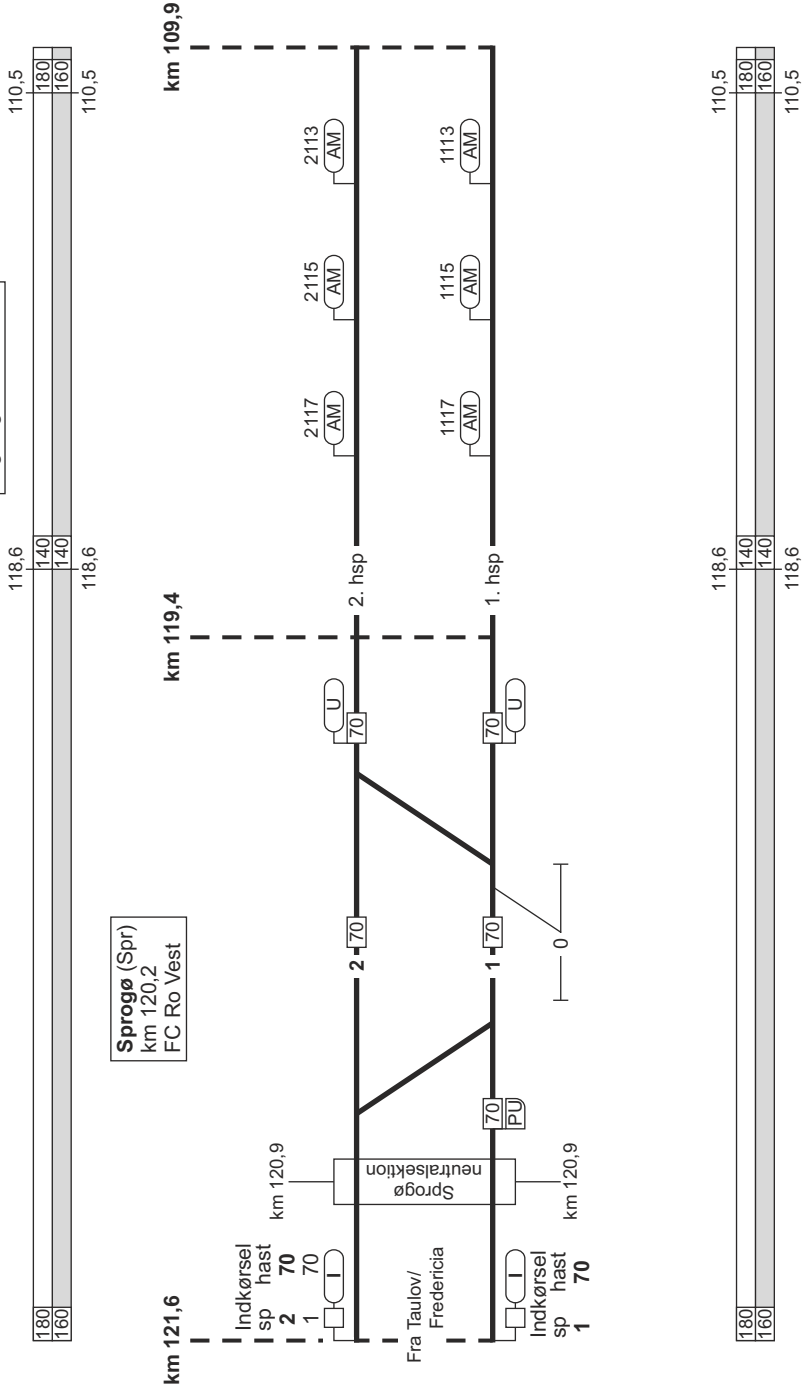

1. Taulov / Fredericia - København H

23.04.2019

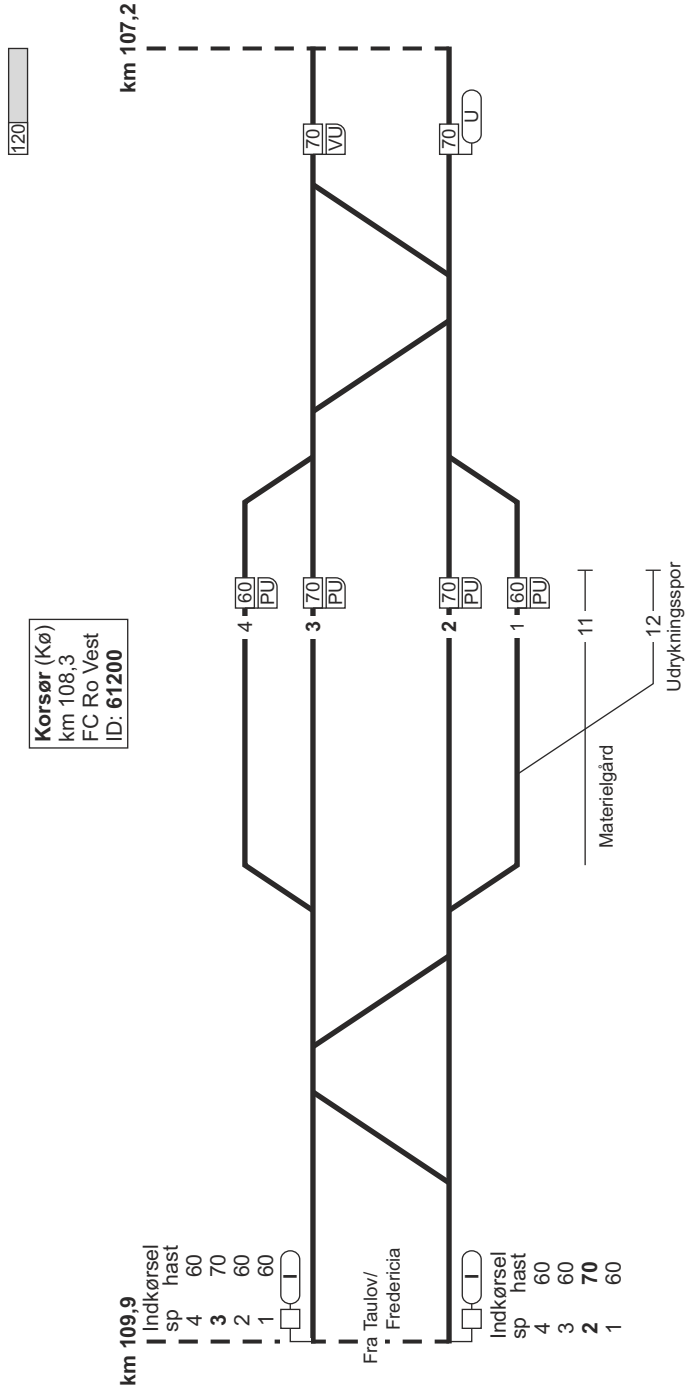

1446

1. Taulov / Fredericia - København H

FC Ro Vest
linjeblok
stigning L

FC Ro Vest
linjeblok
stigning L

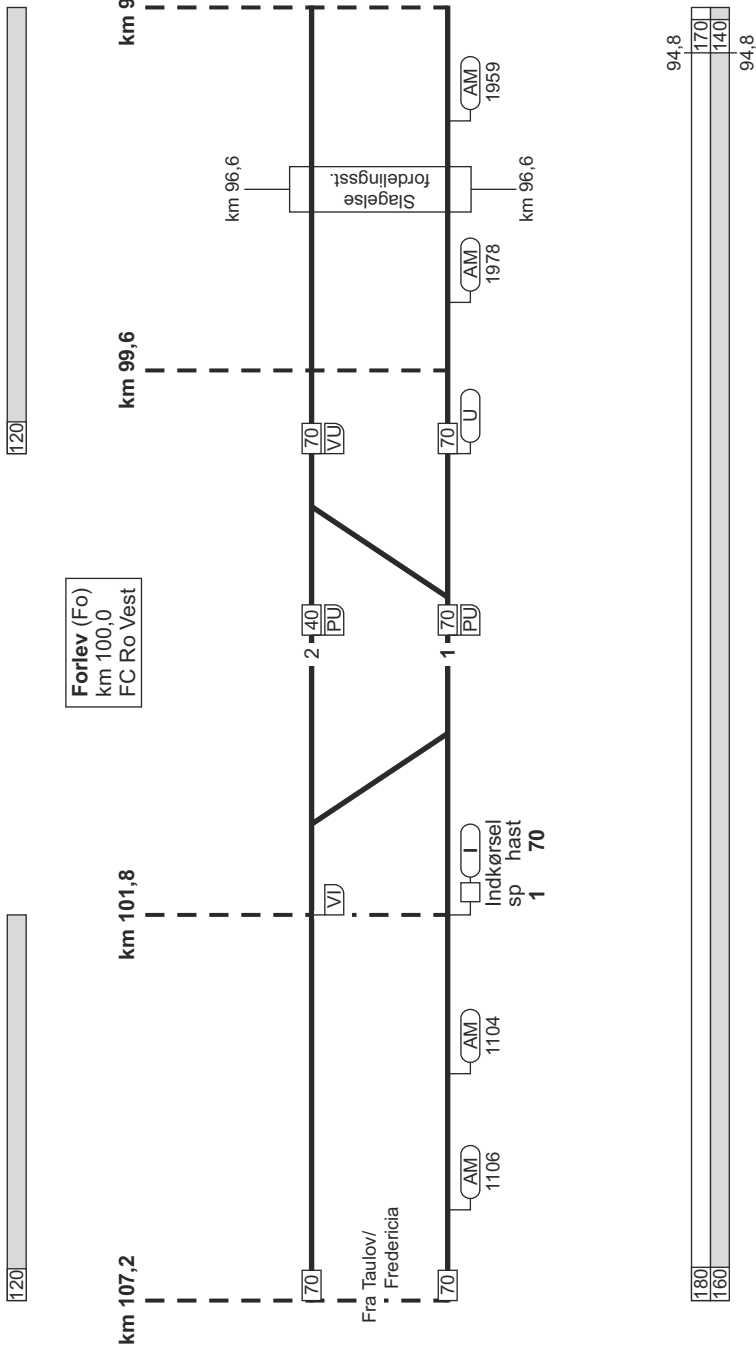

1. Taulov / Fredericia - København H

FC Ro Vest
linjeblok
stigning L

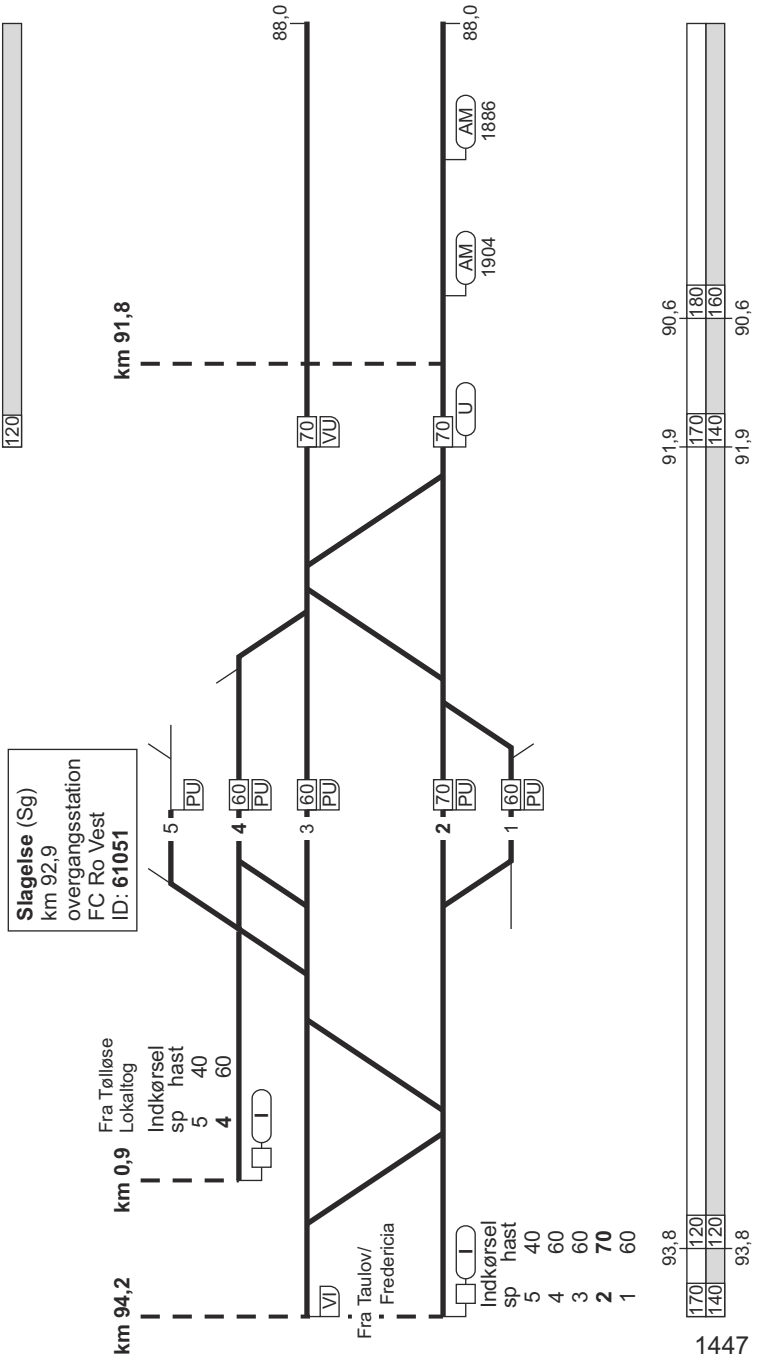

1. Taulov / Fredericia - København H

FC Ro Vest
linjeblok
stigning L

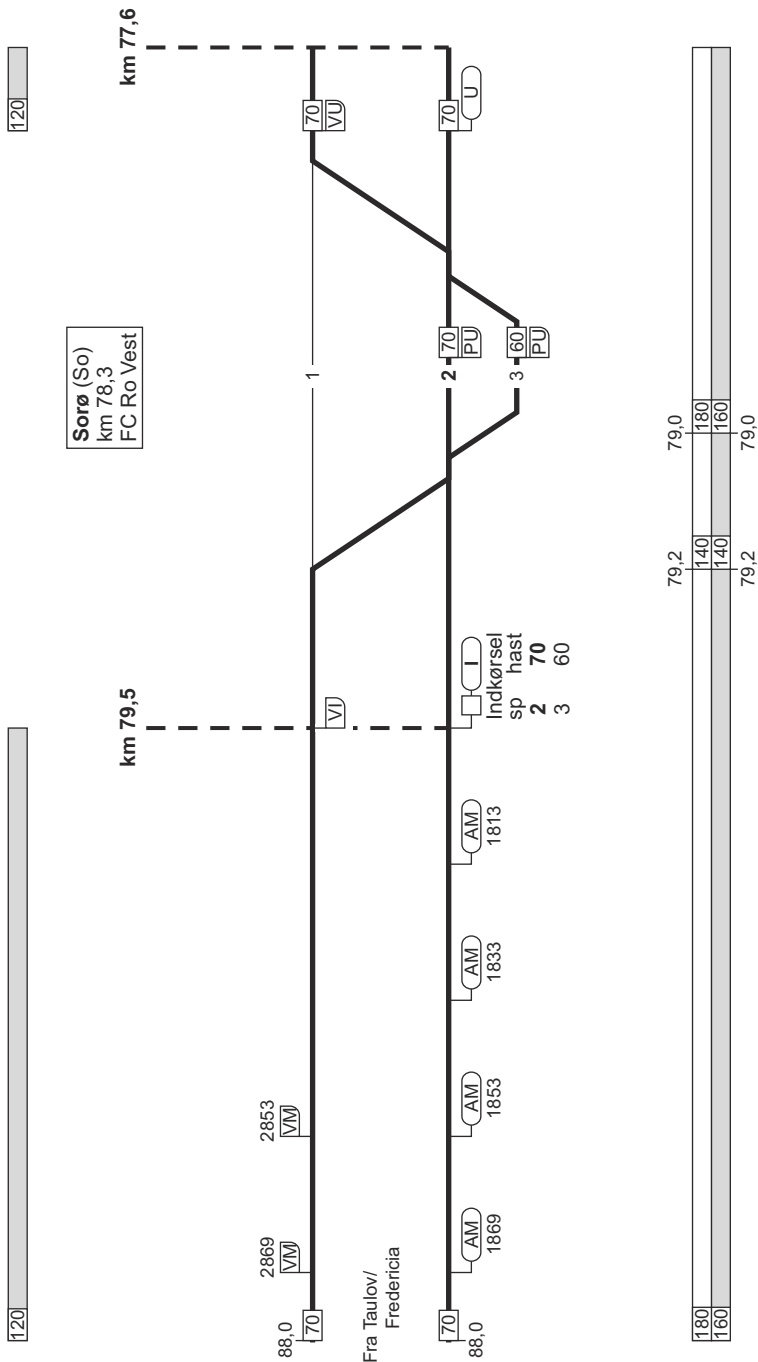

1. Taulov / Fredericia - København H

km 65,3

Indkørsel
sp
hast
1-6 40



Ringsted (Rg)
km 63,9
overgangsstation
FC Ro Øst
ID: 66300

Fra Taulov/Fredericia
mod København H strækning 6



Indkørsel
sp
hast
2 70
3 40
4 40
5 40
6 40



Fra Rødby Færge
strækning 2



180
160

120

64,9

1. Taulov / Fredericia - København H

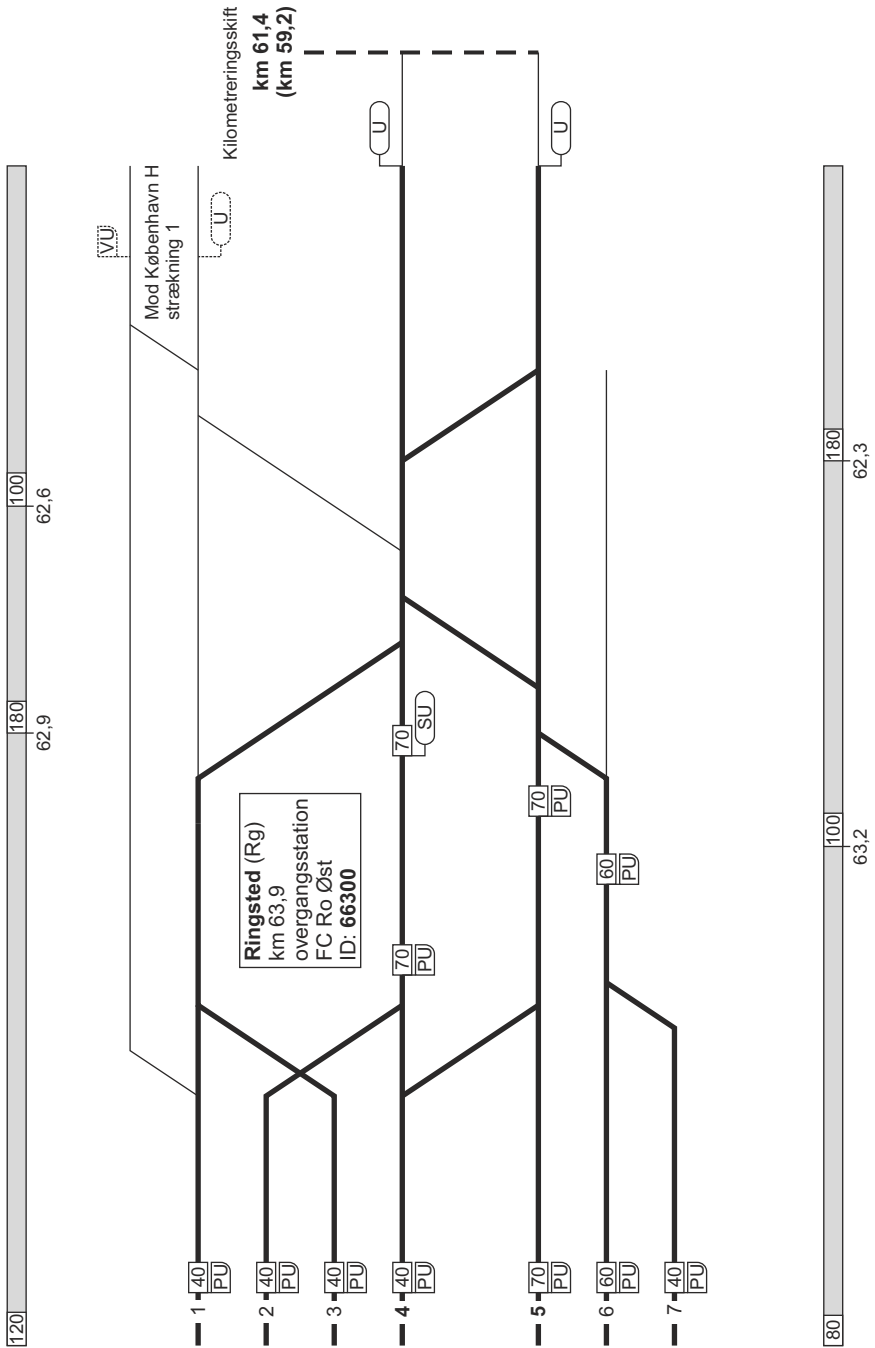

1. Taulov / Fredericia - København H

km 65,3

Indkørsel
sp
hast
1 - 6 40

Ringsted (Rg)
km 63,9
overgangsstation
FC Ro Øst
ID: 66300

Fra Taulov/Fredericia
mod København H strækning 1

Indkørsel
sp
hast
2 70

Indkørsel
sp
hast
3 40
4 40
5 40
6 40

Fra Rødby Færge
strækning 2



64,9



64,9

1. Taulov / Fredericia - København H

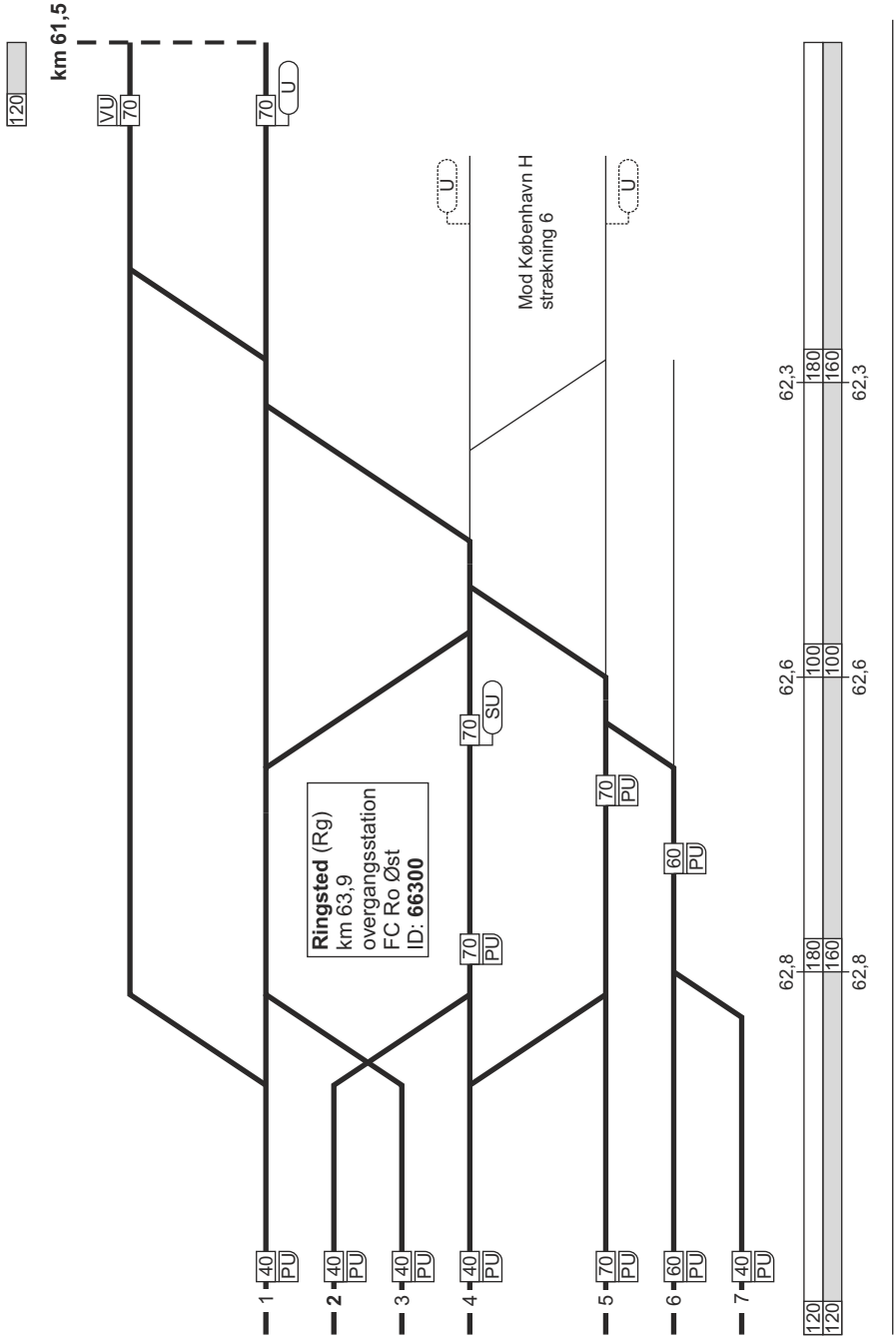

1. Taulov / Fredericia - København H

FC Ro Øst
linjeblok
stigning L

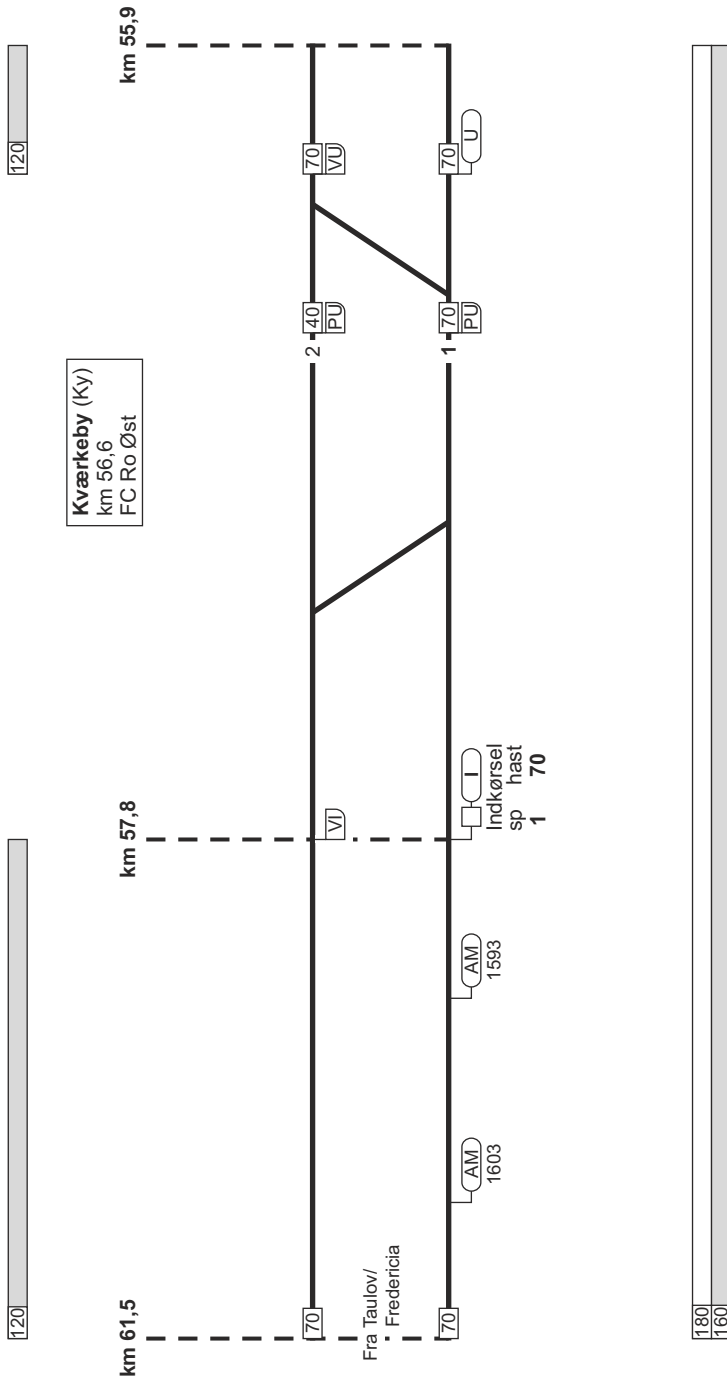

1. Taulov / Fredericia - København H

FC Ro Øst
linjeblok
stigning L

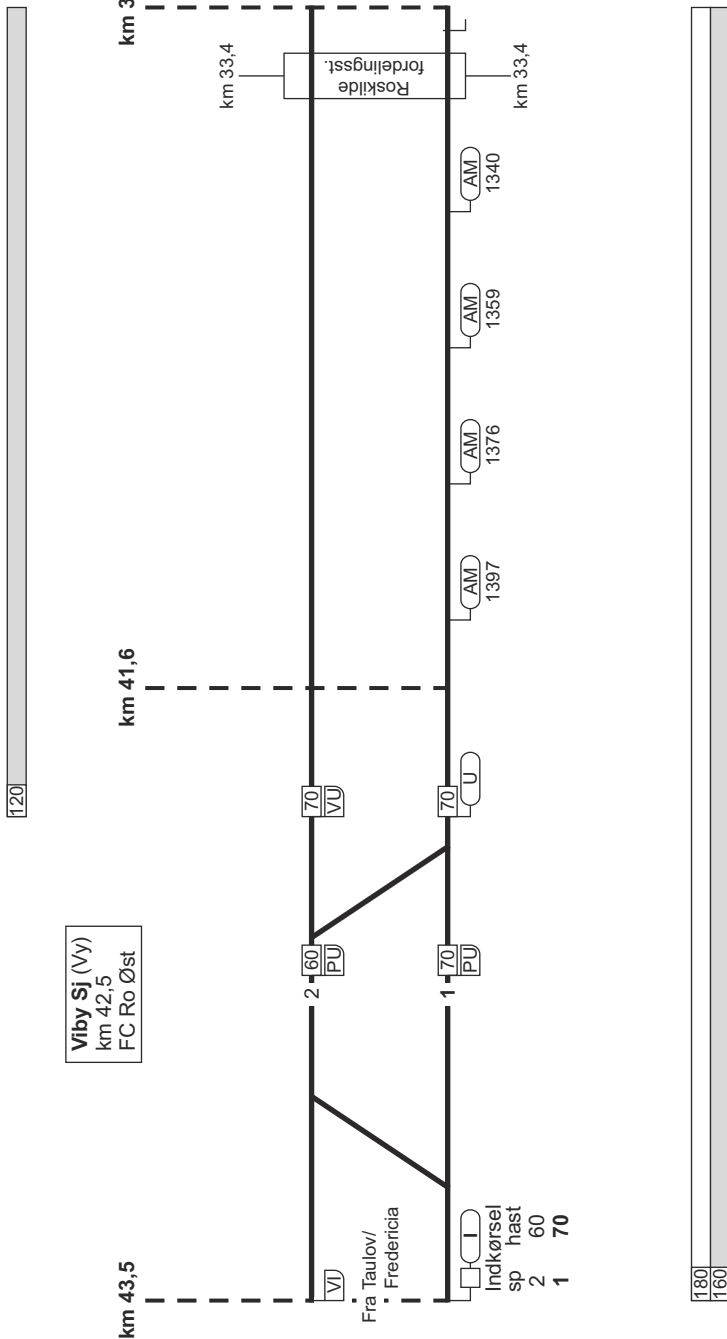

1. Taulov / Fredericia - København H

Roskilde (Ro)
 km 31,3
 overgangsstation
 ID: 61000

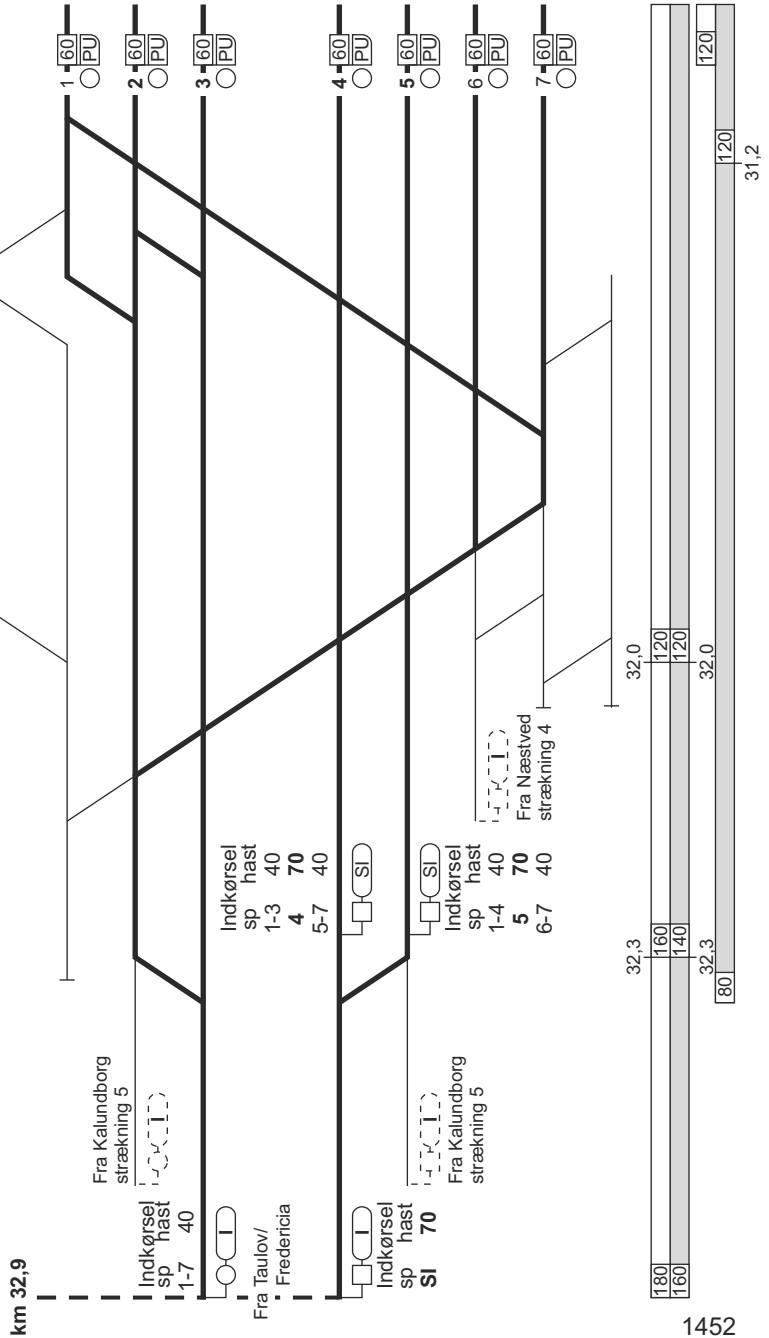

1. Taulov / Fredericia - København H

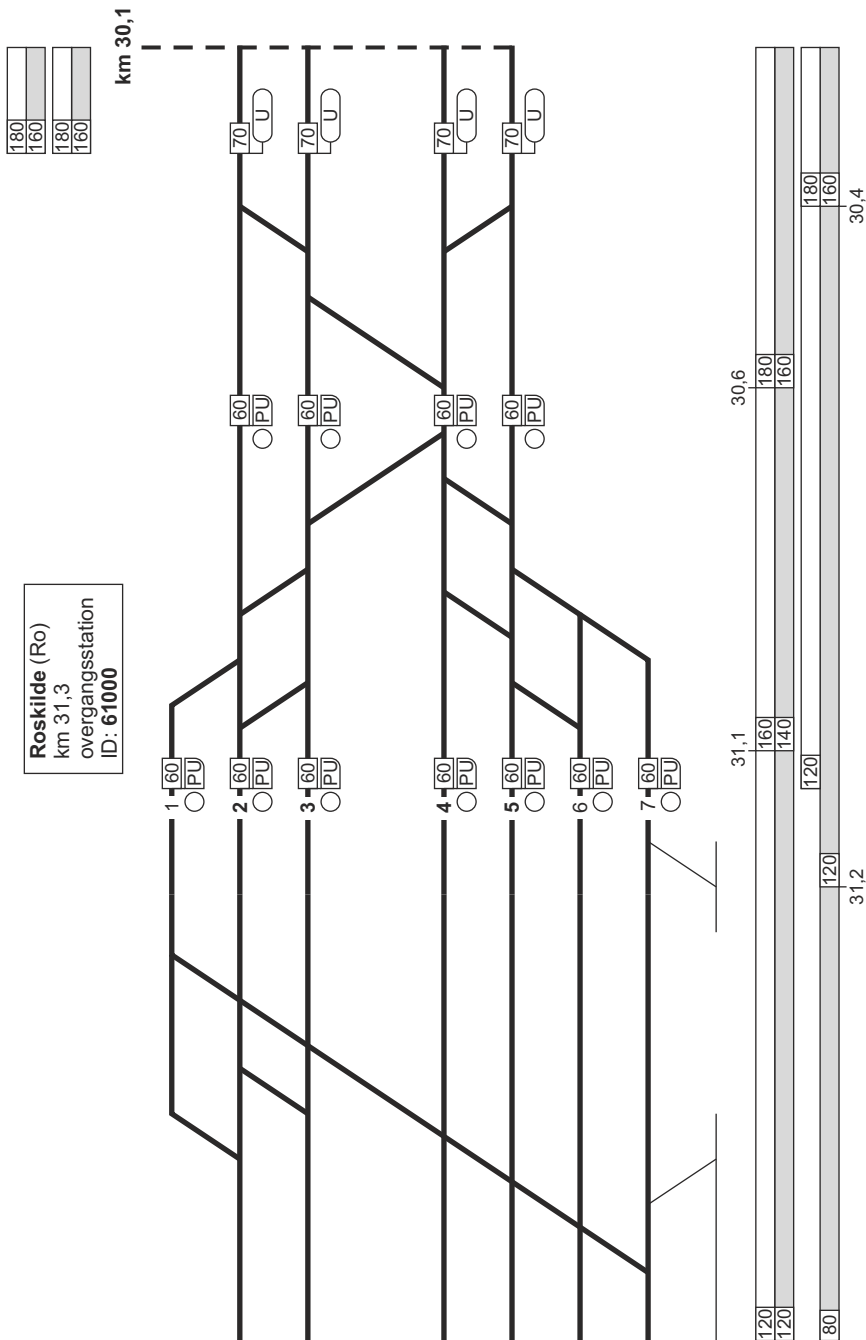

1. Taulov / Fredericia - København H

FC Ro Øst
linjeblok / vekselspor
stigning M

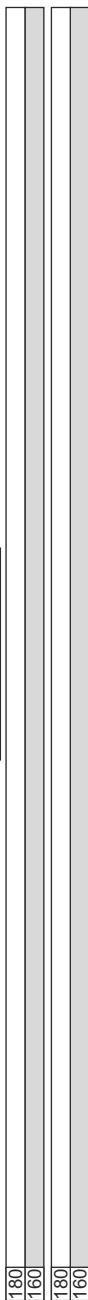

km 30,1 km 21,0

Trekroner (Trk)
km 28,3 T

Hedehusene (Hh)
km 24,2 T

70 4. hsp

AM 4286

AM 4269

AM 4255

AM 4237

AM 4223

70 3. hsp

AM 3286

AM 3269

AM 3255

AM 3237

AM 3223

Fra Taulov/
Fredericia

70 2. hsp

AM 2286

AM 2269

AM 2255

AM 2237

AM 2223

70 1. hsp

AM 1286

AM 1269

AMDS 1255

AM 1237

AM 1223

km 22,9

km 22,9

Hedehusene (Hh)
km 23,9 ▲ km 24,2 T km 24,9 ▲
ID: 61041

Trekroner (Trk)
km 28,3 T

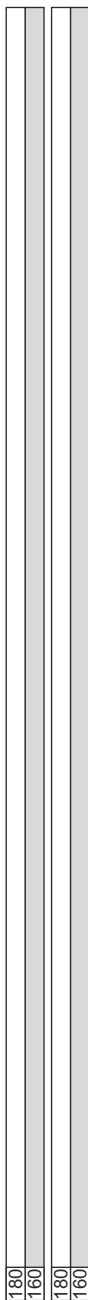

1. Taulov / Fredericia - København H

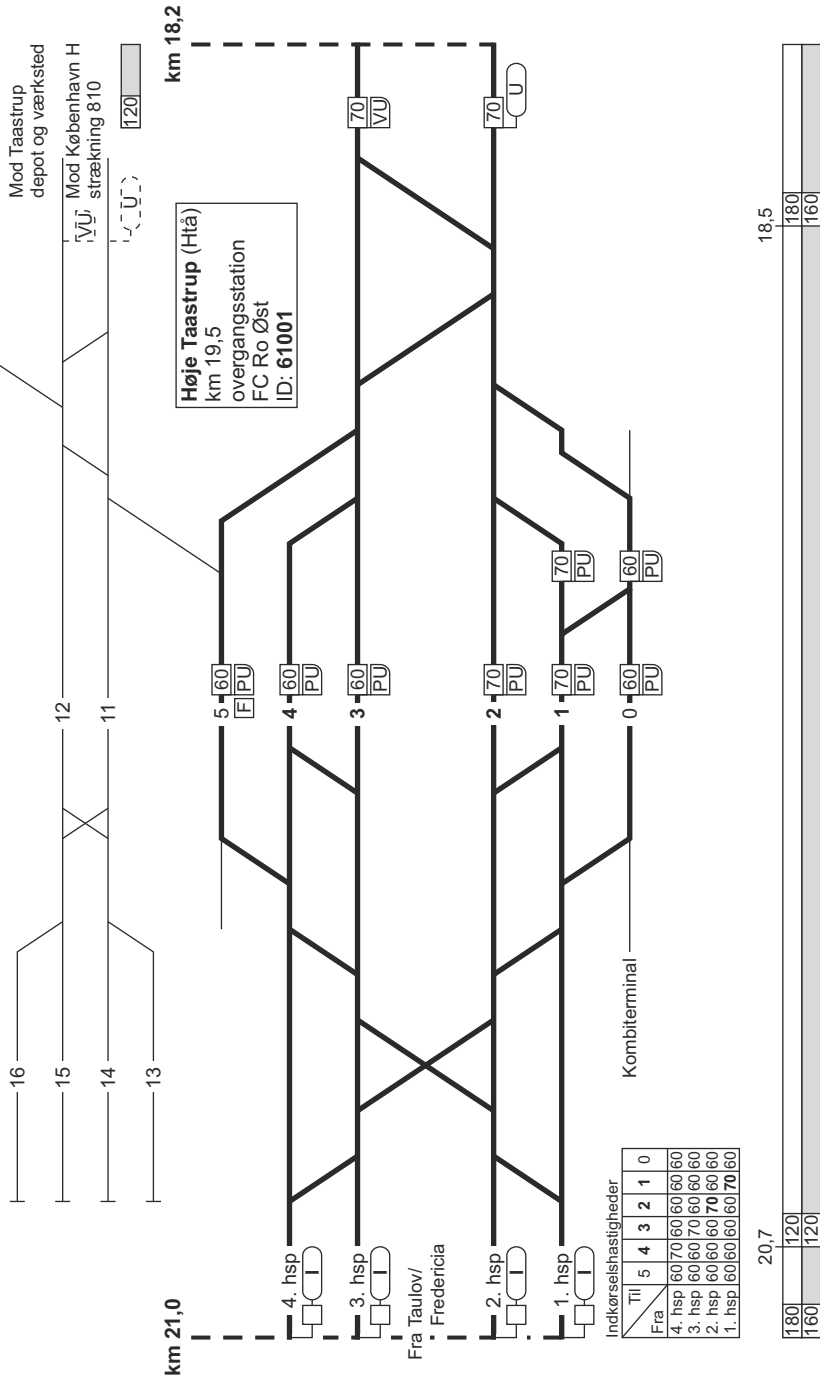

Indkørselshashtigheder

Til	5	4	3	2	1	0
Fra	5	4	3	2	1	0
4. hsp	60	70	60	60	60	60
3. hsp	60	60	70	60	60	60
2. hsp	60	60	60	70	60	60
1. hsp	60	60	60	60	70	60

180	120	180
160	120	160
180	120	100
160	120	100
20,7	18,5	19,1

1. Taulov / Fredericia - København H

FC Glostrup
linjeblok
stigning K

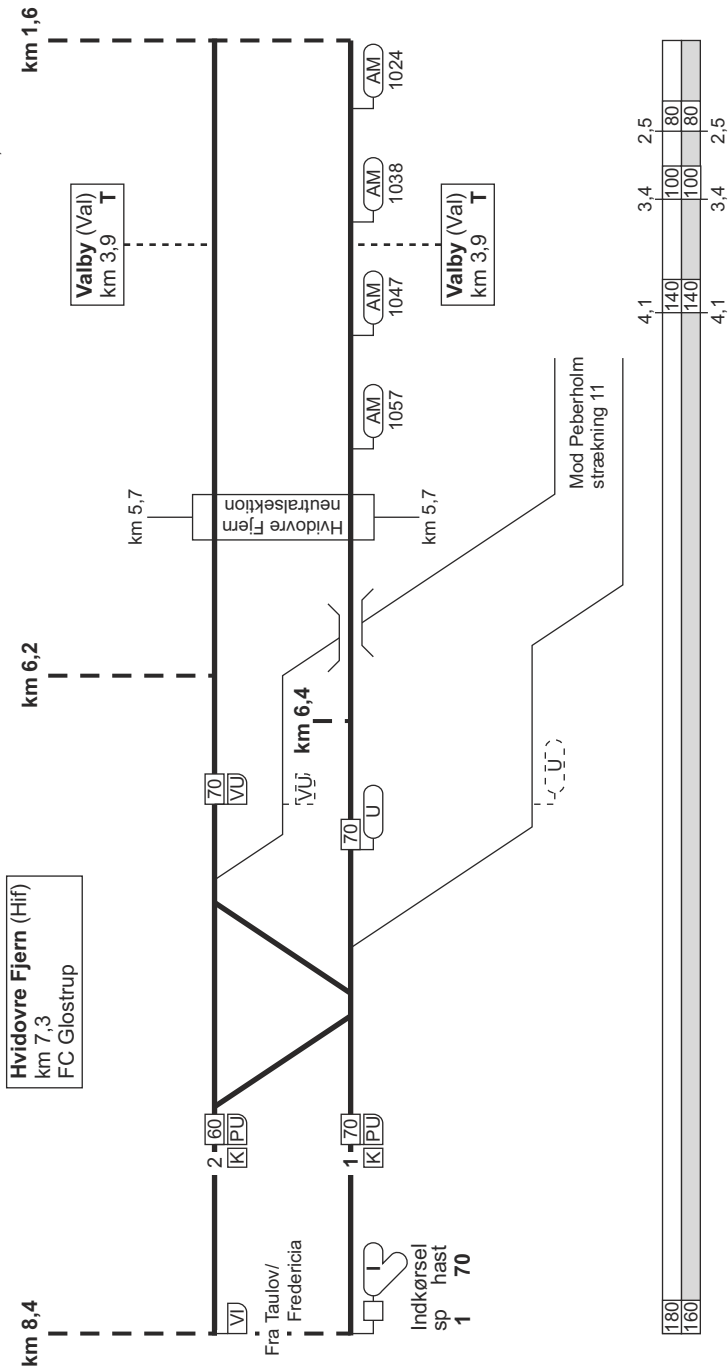

1. Taulov / Fredericia - København H

23.04.2019

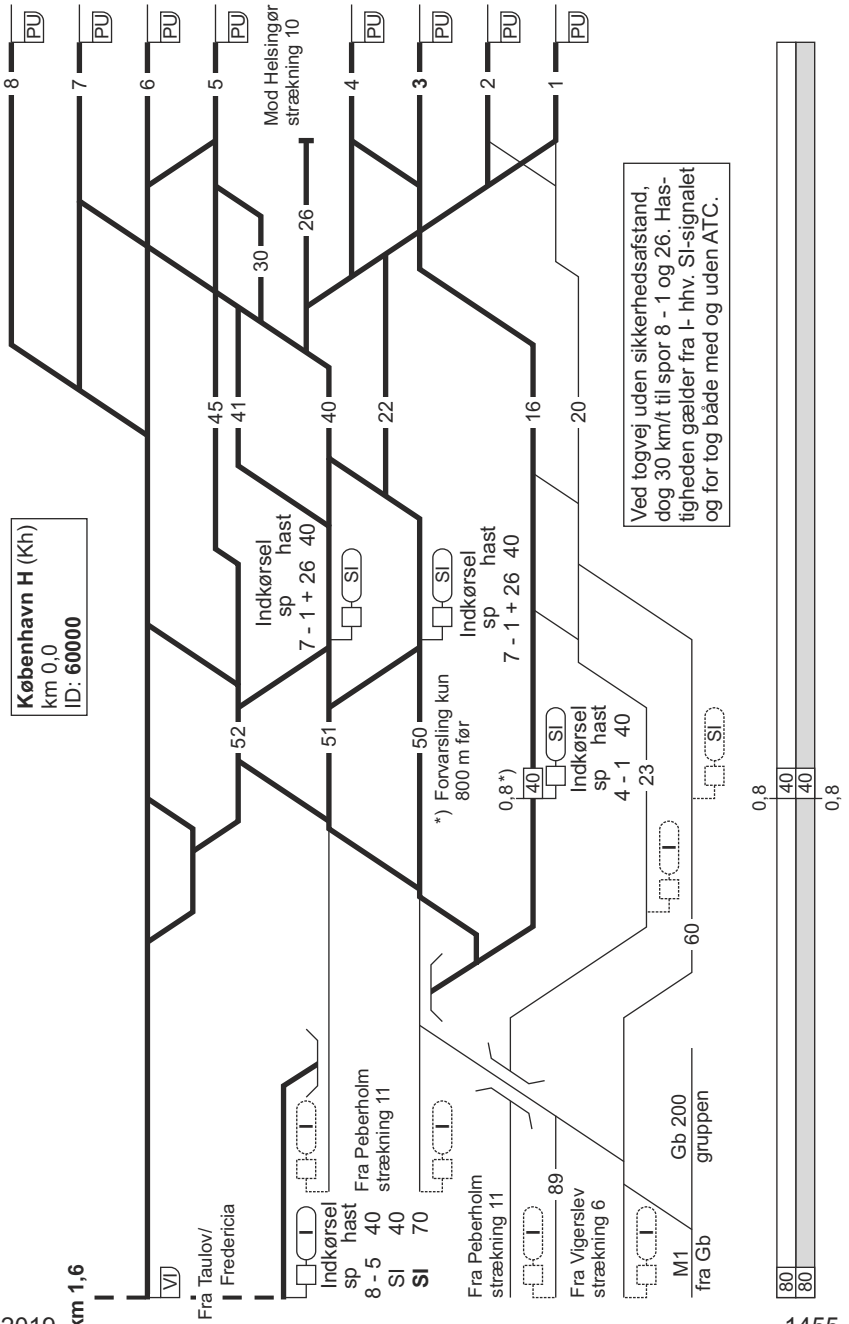

1455

1. København H - Fredericia/Taulov

Togekspeditionssted 1	Togfølgestation 2	Sporbenyttelse 3	Standningssted 4	Kmp/FC telefonnummer 5
København H			<p>Spor 1 - 8: Tog fremført af diesellokomotiv standser med forreste køretøj i røgåbningen. Ved forspandskørsel dog med bageste lok i røgåbningen.</p> <p>Passagertog der ankommer på hverdage i tidsrummet kl. 02.00 - 04.30 og på søndage i tidsrummet kl. 02.00 - 05.30, skal uanset toglængde standse ud for "200-metermærket" (SR-mærke 17.20.).</p>	<p>Kmp: 82 34 12 14 eller 82 34 26 12 GSM-R: 81 99 12 00</p> <p>FC Glostrup: Kh (eksl) - Hftå (eksl) 82 34 18 80 GSM-R: 81 99 12 01</p>

Togekspeditionssted 1	Togfølgestation 2	Sporbenyttelse 3	Standningssted 4	Kmp/FC telefonnummer 5
Roskilde				<p>Kmp Roskilde: 46 32 03 04 eller 82 42 41 11</p> <p>GSM-R: 81 99 12 10</p> <p>FC Roskilde Øst: Hftå - Rg 46 32 49 80 eller 82 42 43 11</p> <p>GSM-R: 81 99 12 11</p> <p>FC Roskilde Vest: Rg (eksl) - KØ (eksl) 46 35 69 97 eller 82 42 43 94</p> <p>GSM-R: 81 99 12 15</p> <p>KØ - Od (eksl) 82 42 43 93</p> <p>GSM-R KØ - Ng: 81 99 12 14</p> <p>GSM-R Ng (eksl) - Od (eksl): 81 99 12 15</p>

Togekspeditionssted 1	Togfølgestation 2	Sporbenyttelse 3	Standningssted 4	Kmp/FC telefonnummer 5
Ringsted			<p>Ved indkørsel fra Sorø Tog som skal sammenkobles i spor 4 og 5: Først ankomende togdel skal standse ud for "240 metermærket" (SR-mærke 17.20.), hvis togdelen består af 1 togsæt. Først ankomende togdel skal standse ud for "S-mærket" (SR-mærke 17.18.), hvis togdelen består af 2 togsæt.</p>	<p>GSM-R: 81 99 12 63</p>
Odense				<p>Kmp: 66 14 08 21 eller 66 13 92 05 GSM-R: 81 99 12 68</p>

Arup			<p>København - Fredericia/Taulov: Såfremt PU-signalet foran sporskiftet i spor 3 viser "Forbikørsel tilladt" skal personførende tog fra Tommerup køre helt frem til perron (til næste PU-signal).</p> <p>Taulov/Fredericia - København: Personførende tog fra Ejby, der skal ekspederes ved perron og som får signalgivning for indkørsel til spor 3, skal efter endt ekspedition køre helt frem til togvejens endepunkt.</p>	
------	--	--	---	--

Togekspeditionssted 1	Togfølgestation 2	Sporbenyttelse 3	Standningssted 4	Kmp/FC telefonnummer 5
Fredericia			Når tog i spor 10 opformeres med ER-togsæt forrest, skal ER-togsættet placeres med førerrummet 20 meter bag det tændte standningsmærke.	<p>Kmp: 82 27 23 05 eller 79 20 23 05</p> <p>GSM-R: 81 99 12 20</p> <p>FC: Od (eksl) - Fa (eksl) 82 27 21 32 eller 79 20 21 32</p> <p>GSM-R: 81 99 12 21</p> <p>Nødtelefon 75 92 48 85 etableres i tilfælde af nedbrud på interne linjer.</p>

2. Ringsted - Rødby Færge

Strækningshastighed:

Delstrækning	Strækningshastighed (km/t)
Ringsted - Vordingborg	160
Vordingborg - Rødby Færge	120

2. Ringsted - Rødby Færge

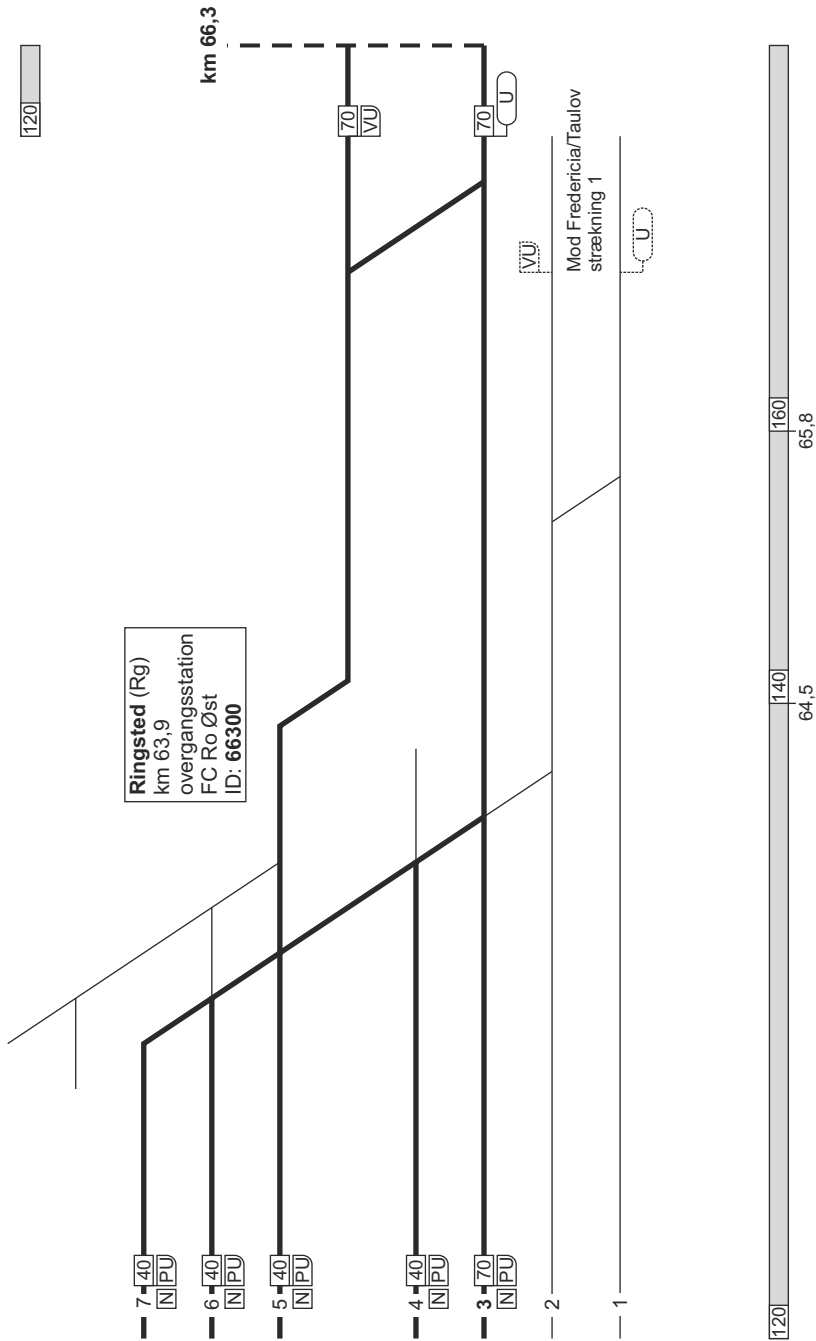

2. Ringsted - Rødby Færge

23.04.2019

FC Nf
linjeblok
stigning L

FC Nf
linjeblok
stigning L

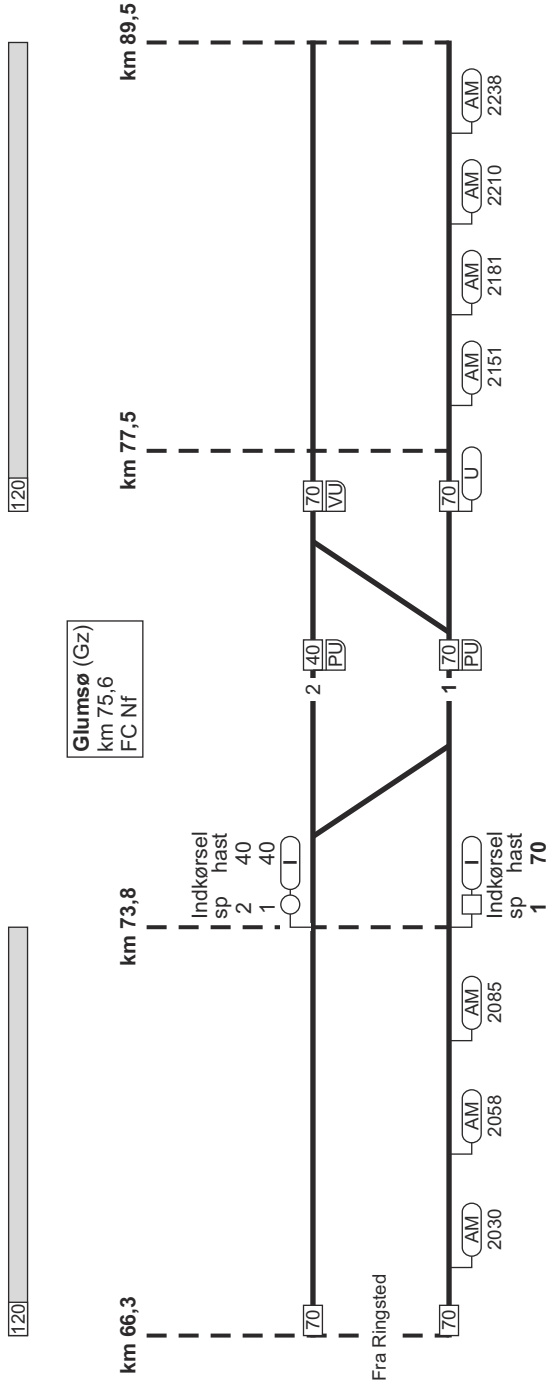

120

120

160

1459

2. Ringsted - Rødby Færge

Næstved (Næ)
 km 90,7
 overgangsstation
 ID: 66600

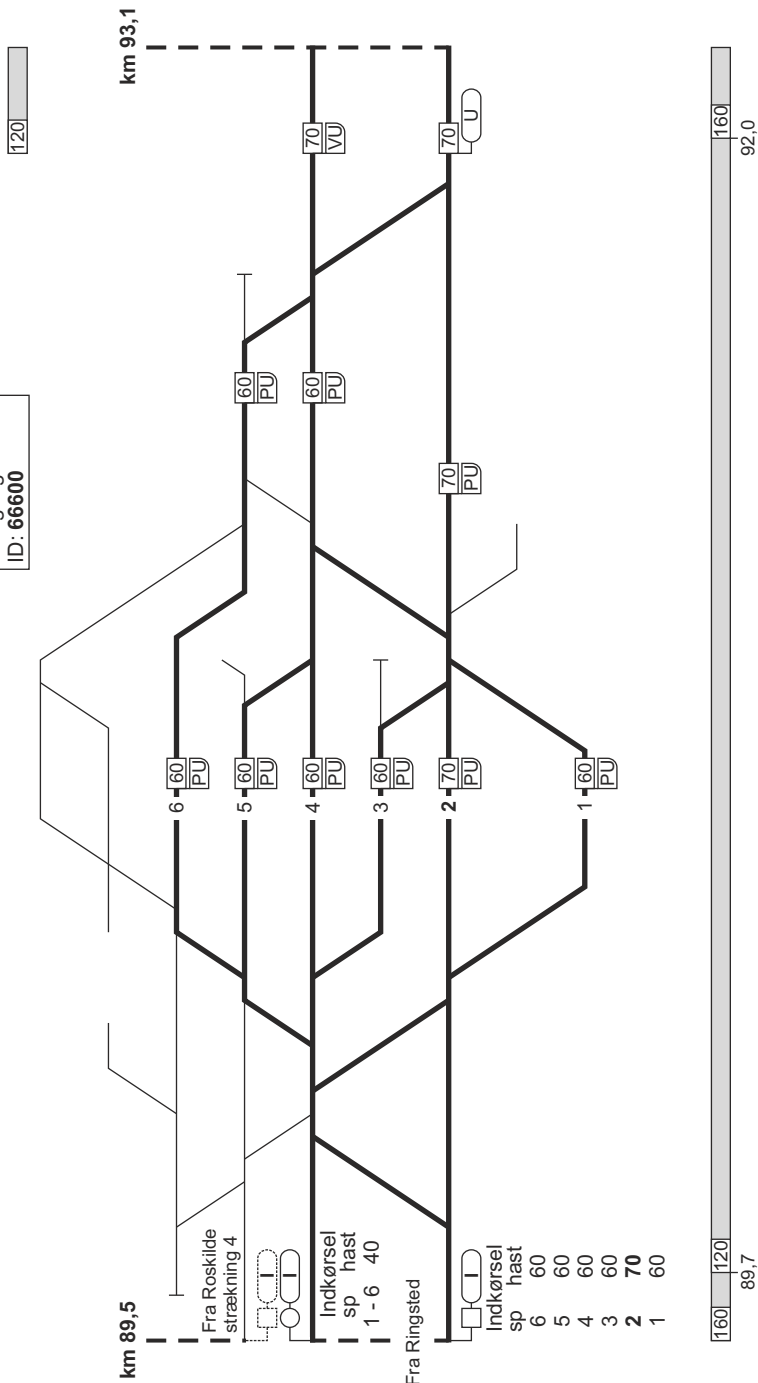

km 89,5

Fra Roskilde
 strækning 4

Indkørsel
 sp hast
 1 - 6 40

Fra Ringsted

Indkørsel
 sp hast
 6 60
 5 60
 4 60
 3 60
 2 70
 1 60

160 120 89,7

160 92,0

2. Ringsted - Rødby Færge

FC NF
linjeblok
stigning K

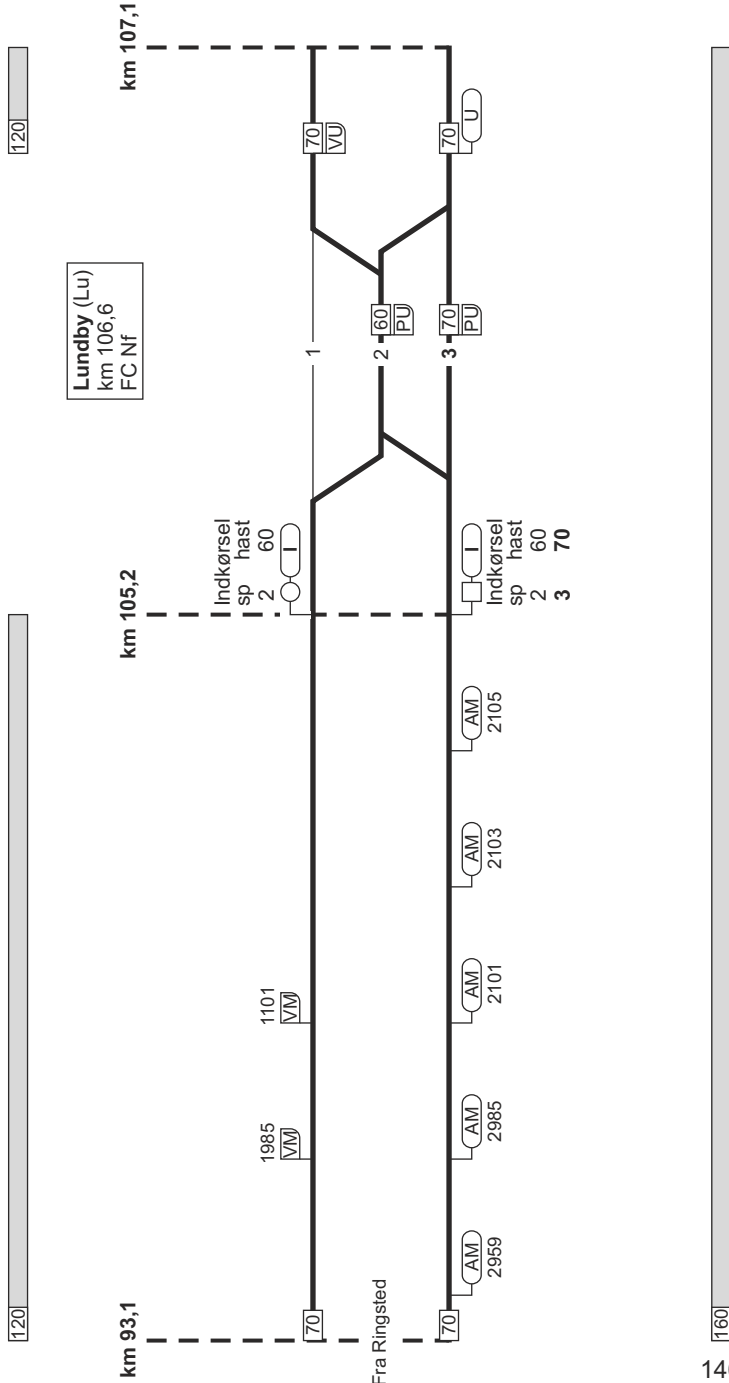

2. Ringsted - Rødby Færge

FC Nf
linjeblok
stigning K

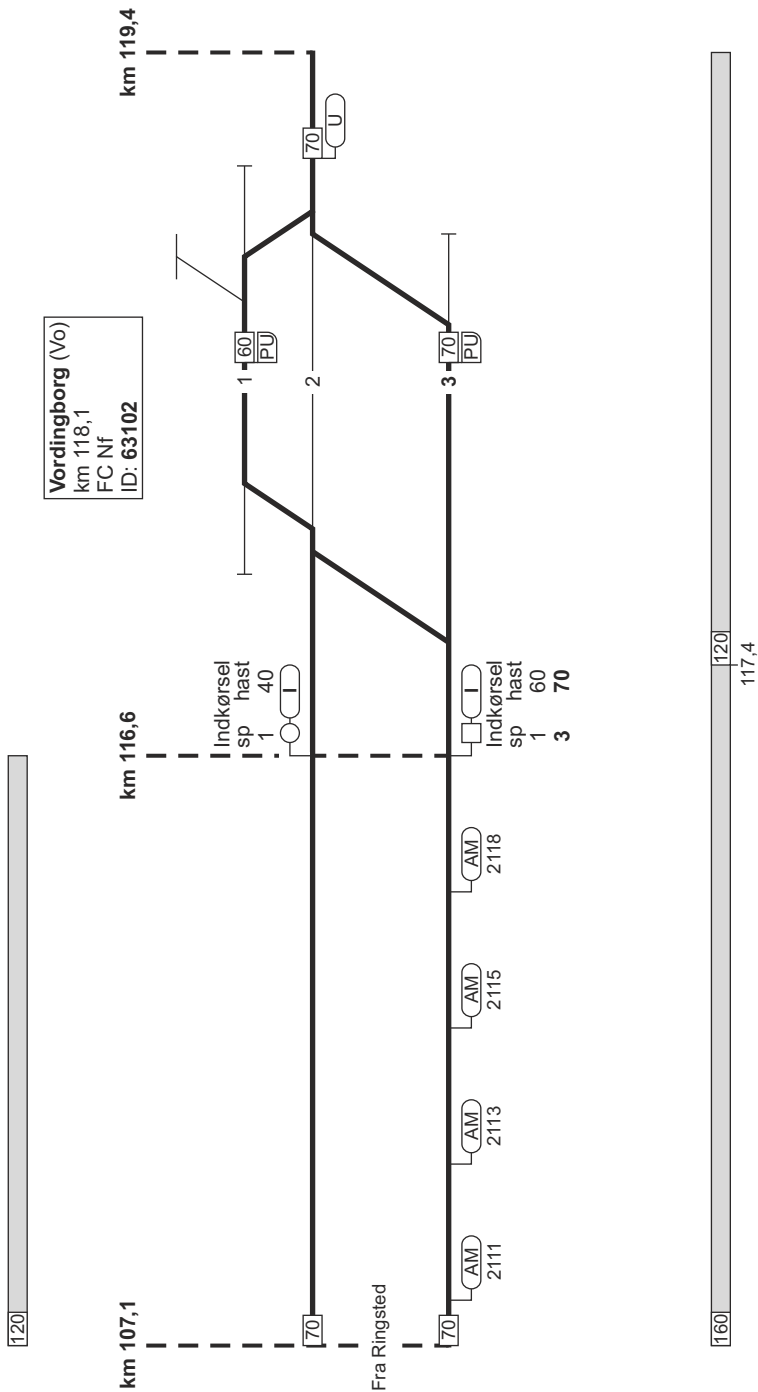

2. Ringsted - Rødby Færge

23.04.2019

FC Nf
linjeblok
stigning H

FC Nf
linjeblok
stigning H

Masnedø (Mn)
km 121,9
FC Nf

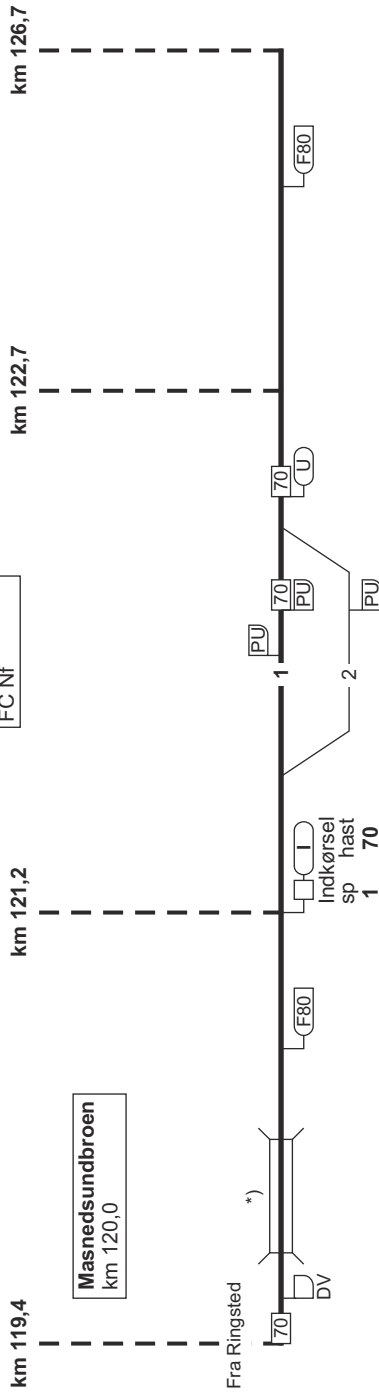

*) Broen er aflåst og kan ikke åbnes.

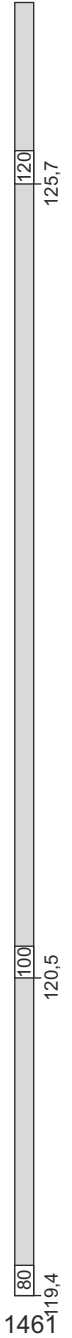

2. Ringsted - Rødby Færge

FC Nf
linjeblok
stigning M

Nykøbing F (Nf)
km 146,9
overgangsstation
ID: 63100

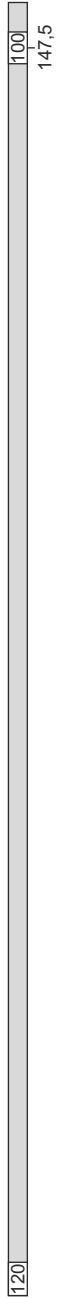
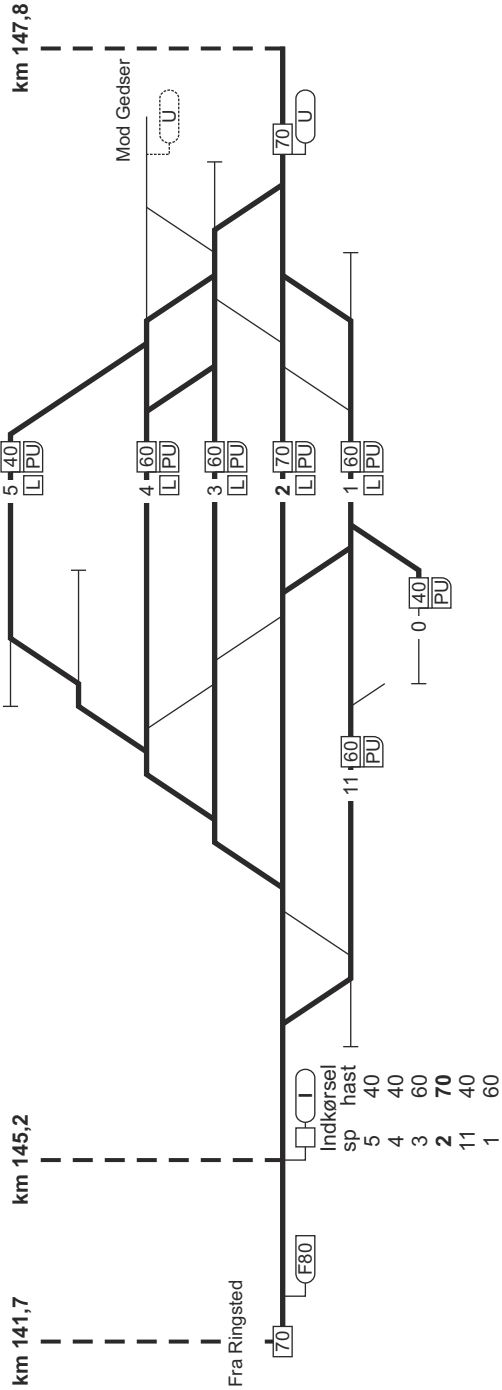

2. Ringsted - Rødby Færge

23.04.2019

FC Nf
linjeblok
stigning M

FC Nf
linjeblok
stigning L

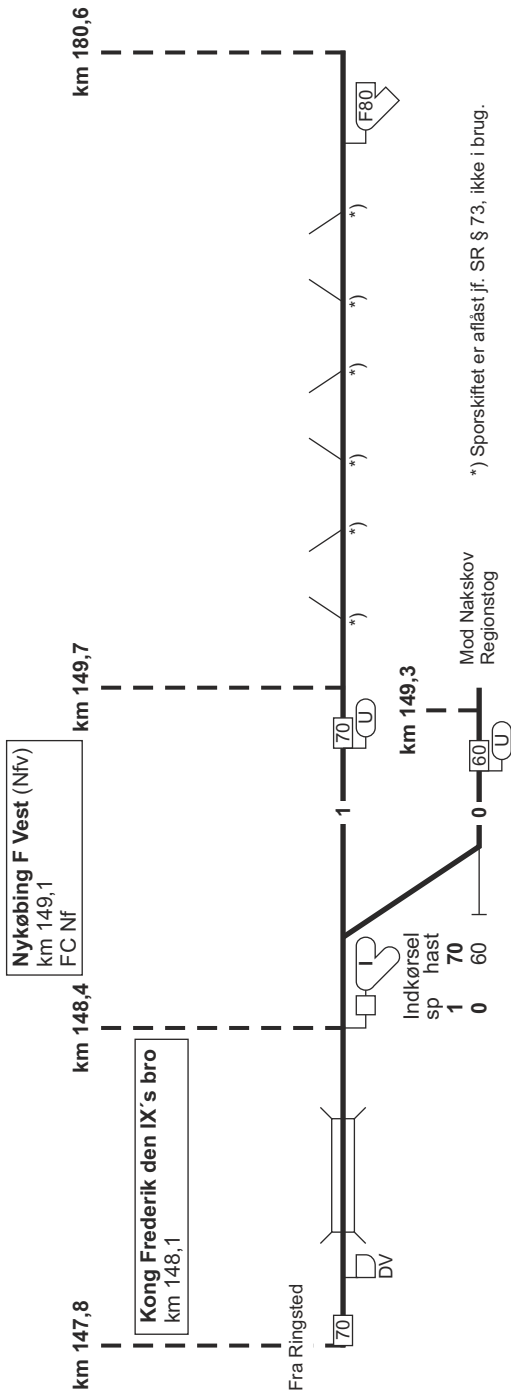

1463

2. Ringsted - Rødby Færge

FC Nf
linjeblok
stigning L

Rødby Færge (Rf)
km 183,2
overgangsstation
FC Nf
ID: 66700

Rødby Øst (Rfø)
km 181,2
FC Nf

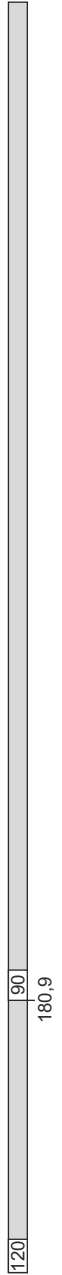
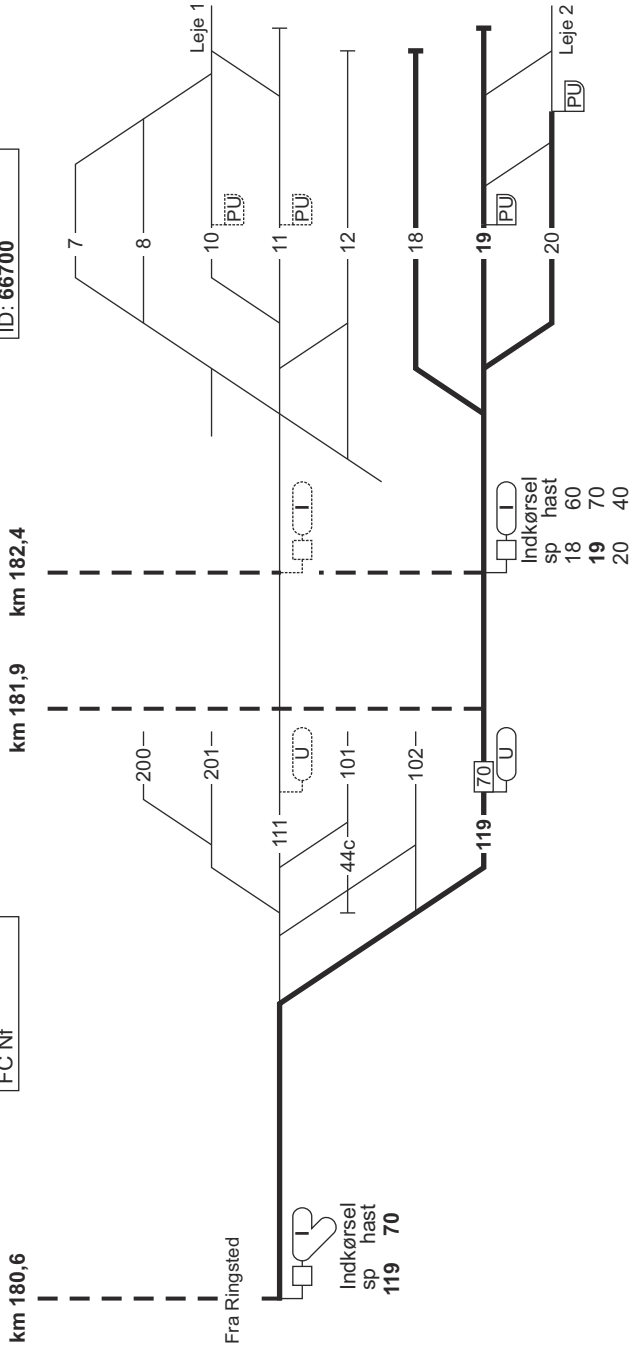

2. Rødby Færge - Ringsted

FC Nf
linjeblok
stigning L

Rødby Færge (Rf)
km 183,2
overgangsstation
FC Nf
ID: 66700

Rødby Øst (RfØ)
km 181,2
FC Nf

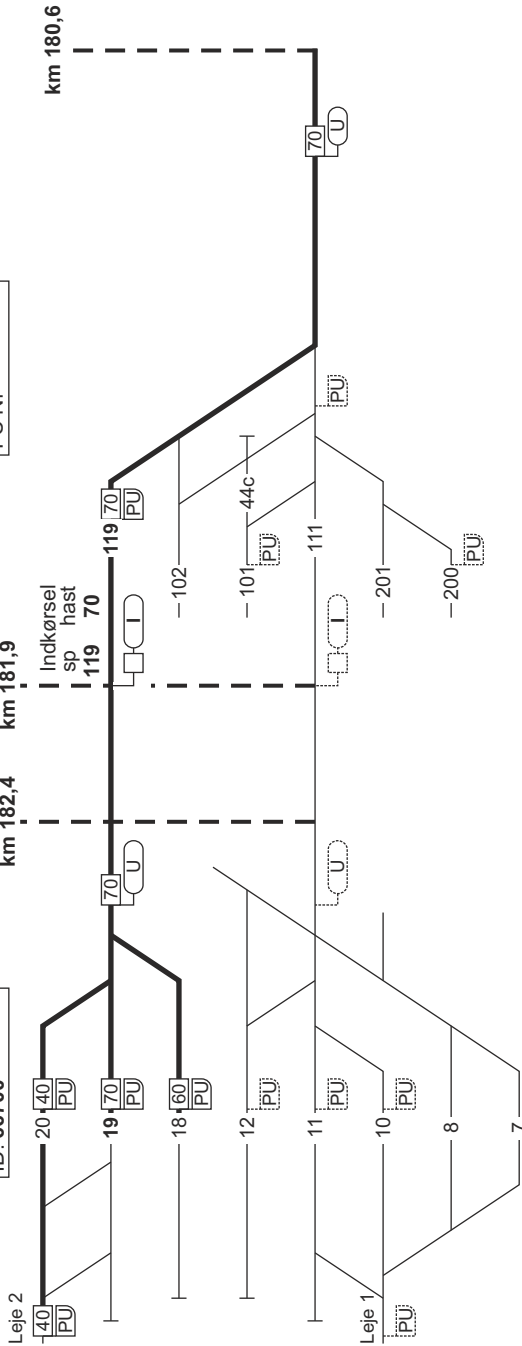

2. Rødby Færge - Ringsted

FC Nf
linjeblok
stigning L

FC Nf
linjeblok
stigning M

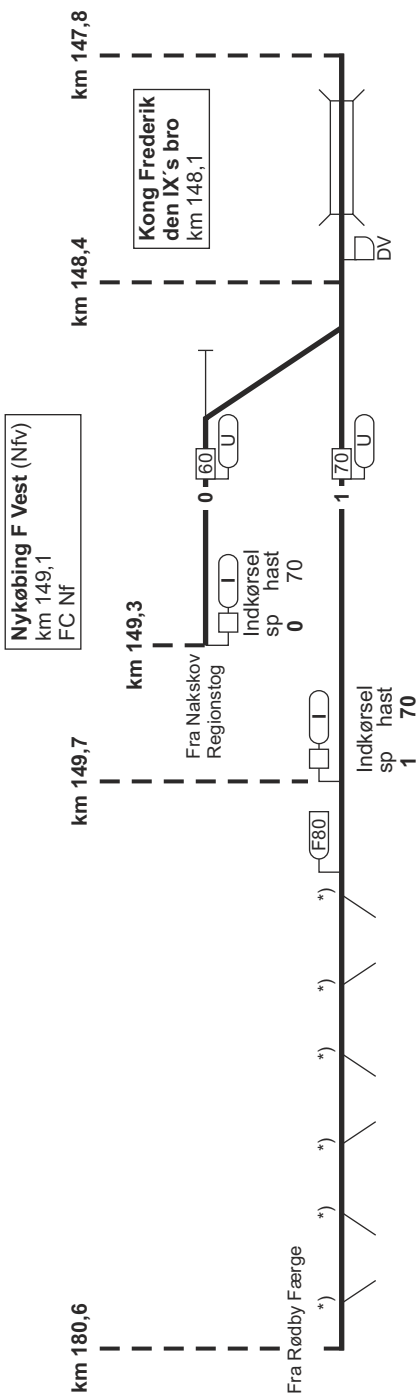

*) Sporskiftet er aflåst jf. SR § 73, ikke i brug.

2. Rødby Færge - Ringsted

23.04.2019

FC Nf
linjeblok
stigning H

Nykøbing F (Nf)
km 146,9
overgangsstation
ID: 63100

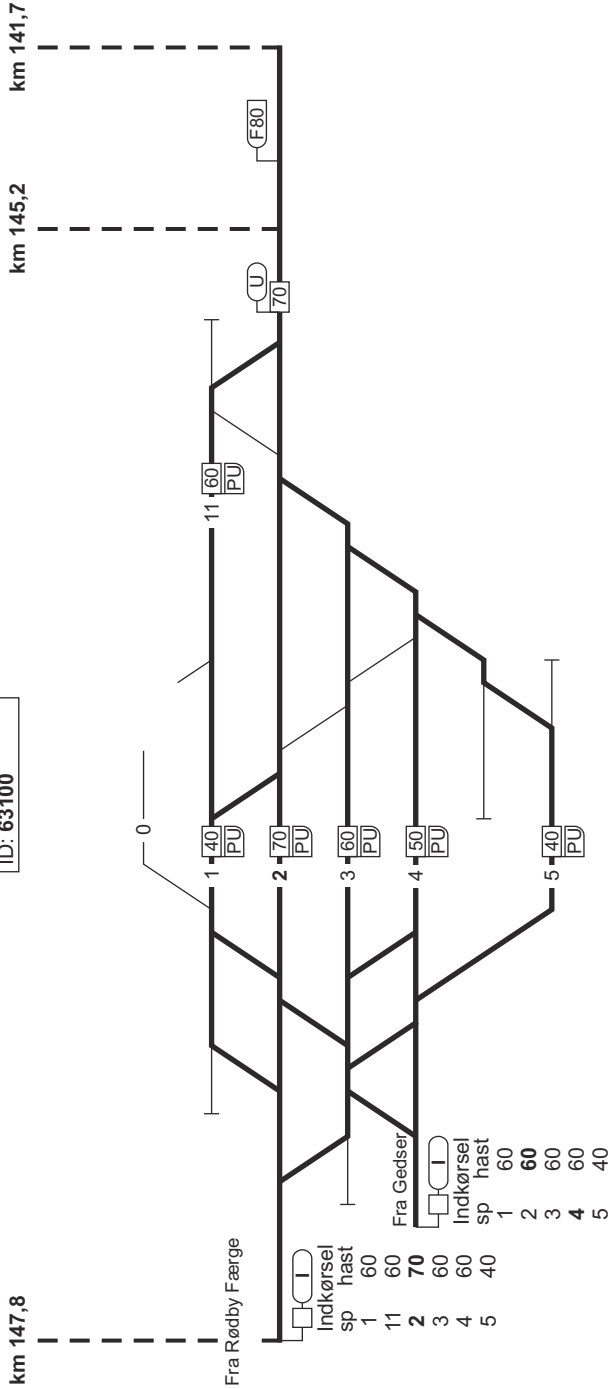

100 120
147,5

1465

2. Rødby Færge - Ringsted

FC Nf
linjeblok
stigning K

FC Nf
linjeblok
stigning J

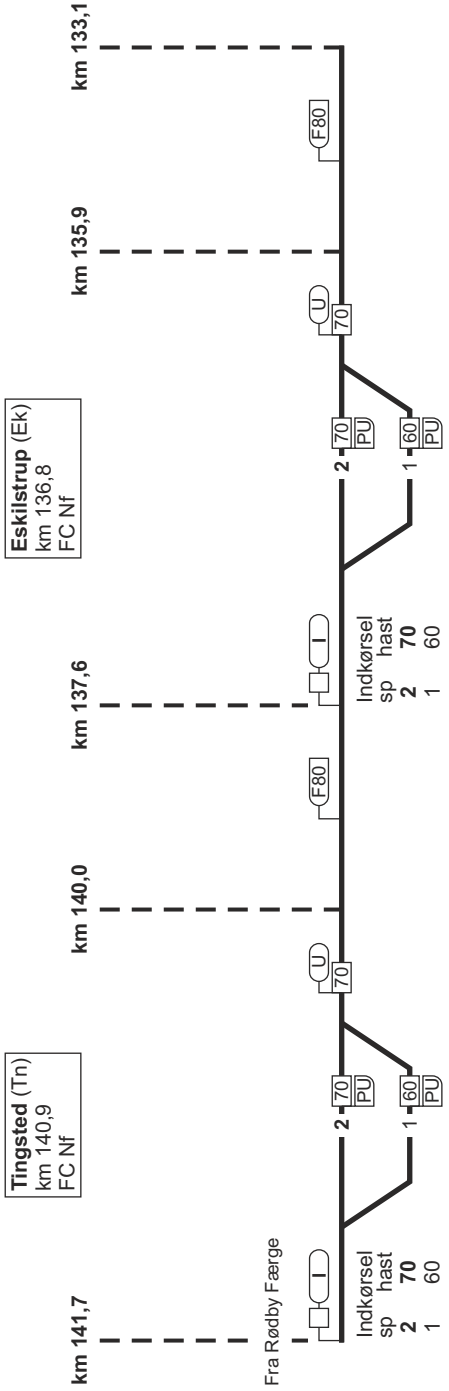

2. Rødby Færge - Ringsted

FC Nf
linjeblok
stigning M

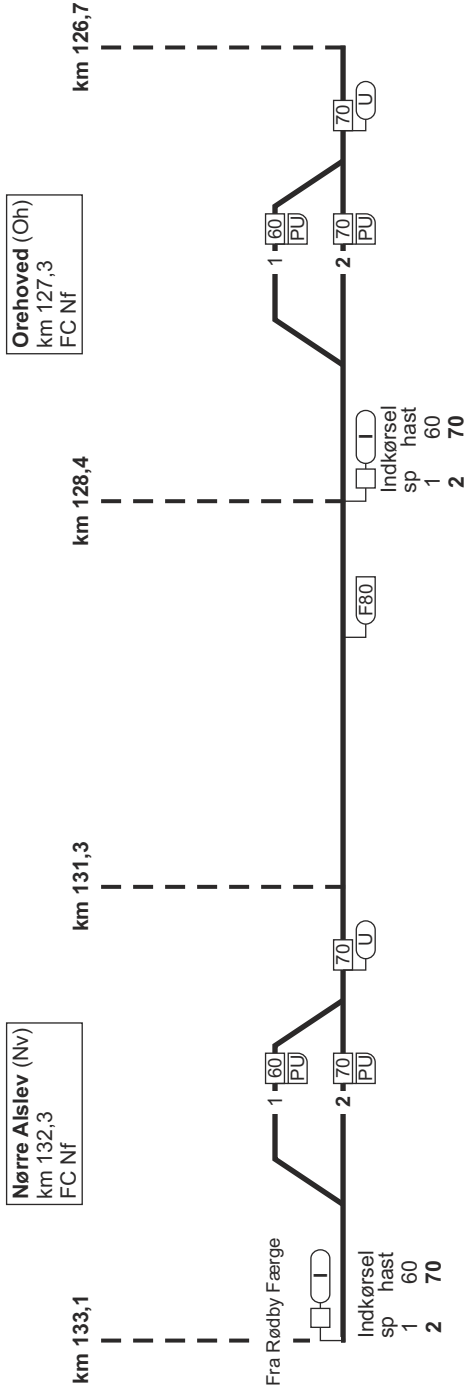

2. Rødby Færges - Ringsted

FC Nf
linjeblok
stigning H

FC Nf
linjeblok
stigning M

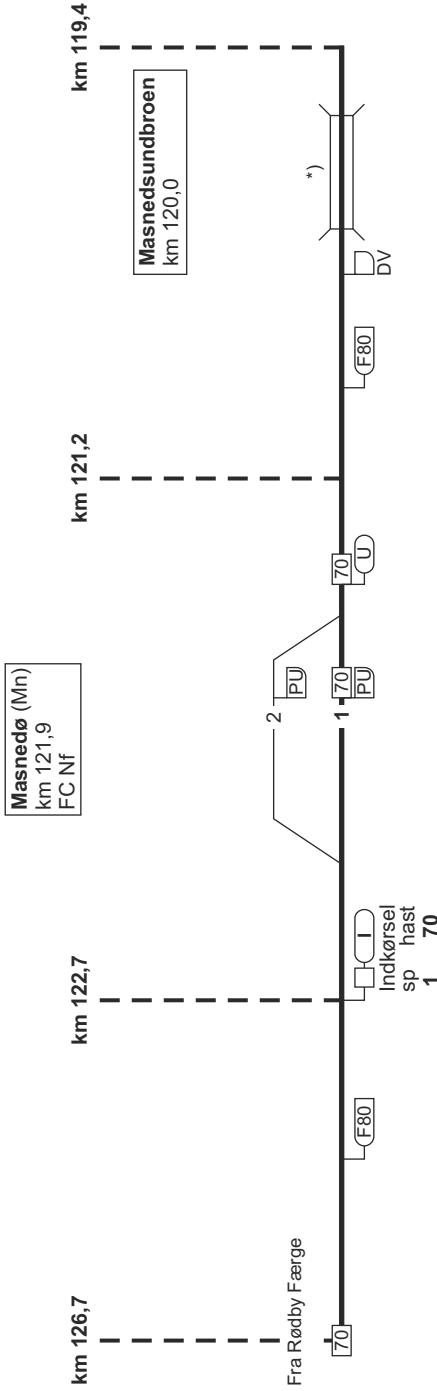

*) Broen er aflåst og kan ikke åbnes.

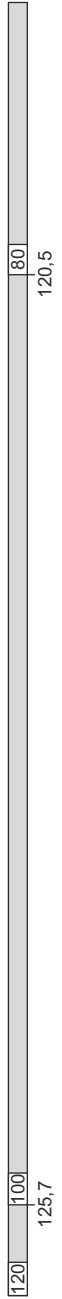

2. Rødby Færge - Ringsted

FC Nf
linjeblok
stigning H

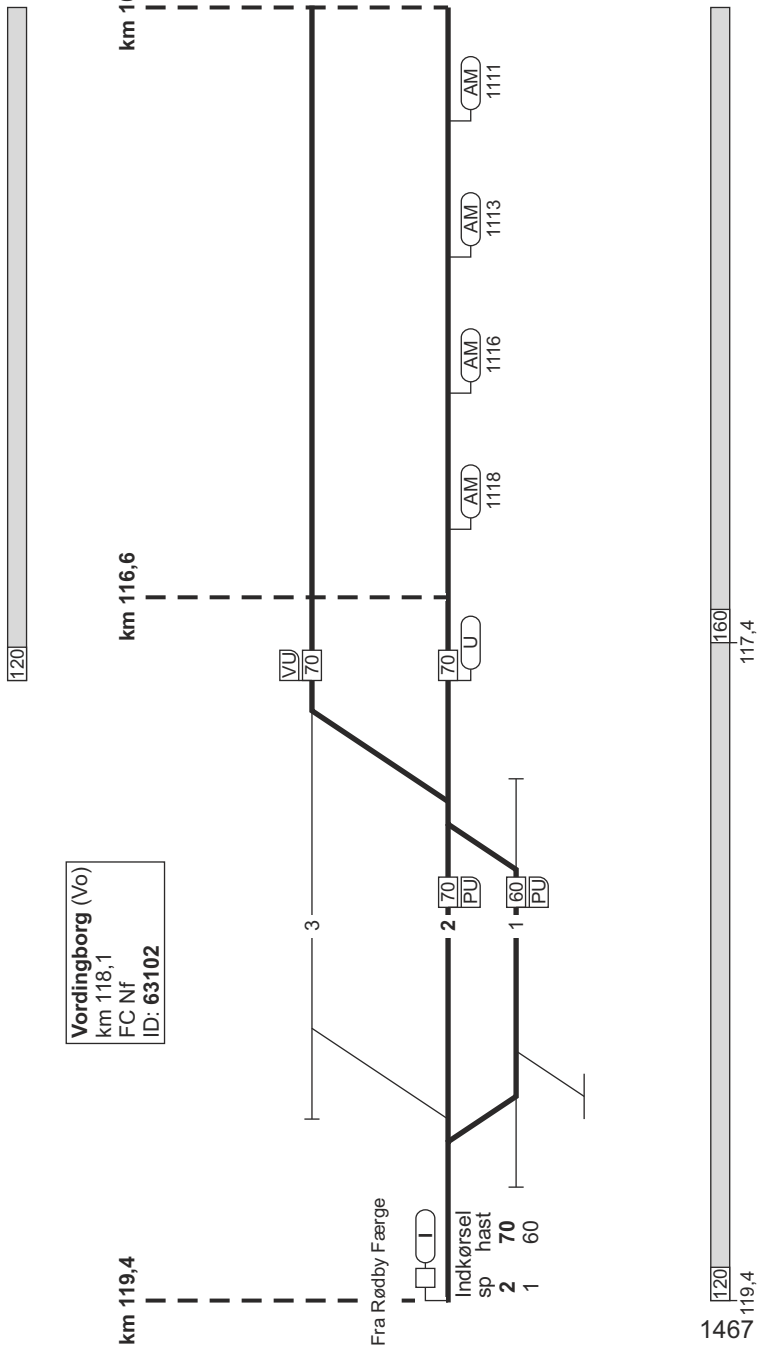

2. Rødby Færge - Ringsted

FC Nf
linjeblok
stigning K

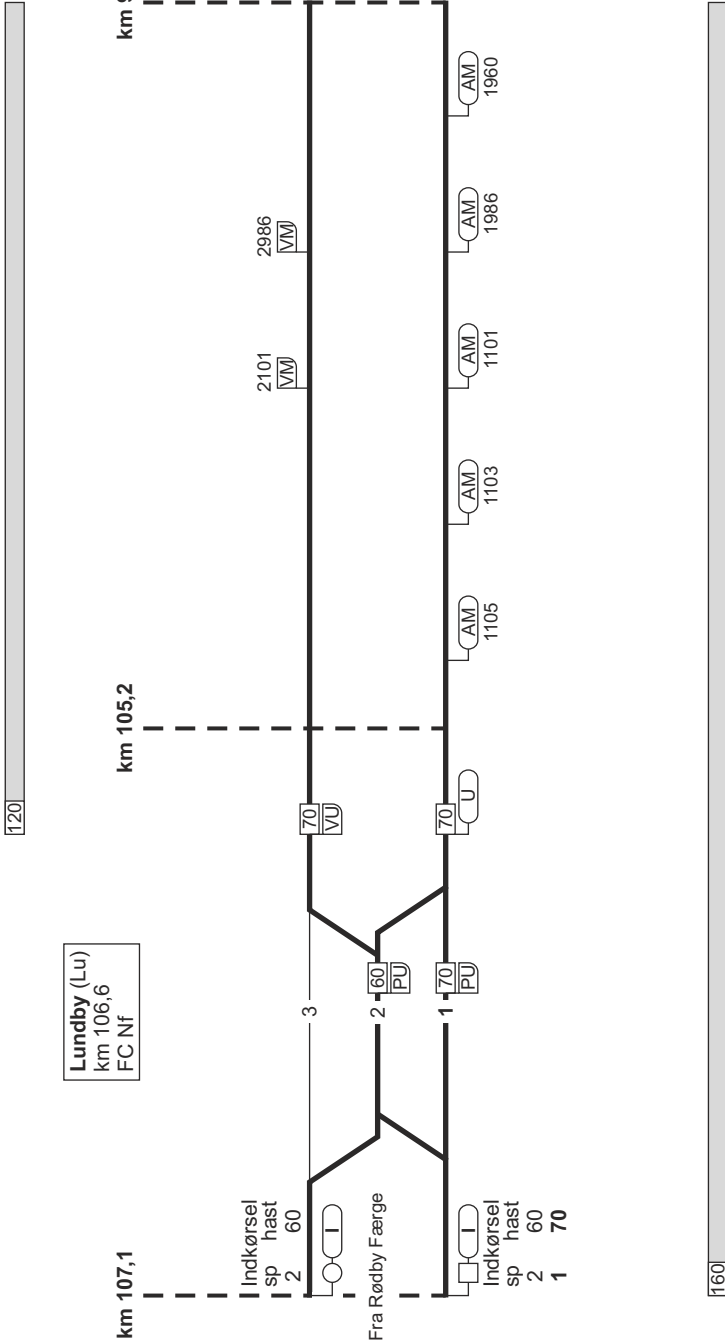

120

Lundby (Lu)
km 106,6
FC Nf

160

2. Rødby Færge - Ringsted

23.04.2019

Næstved (Næe)
km 90,7
overgangsstation
ID: 66600

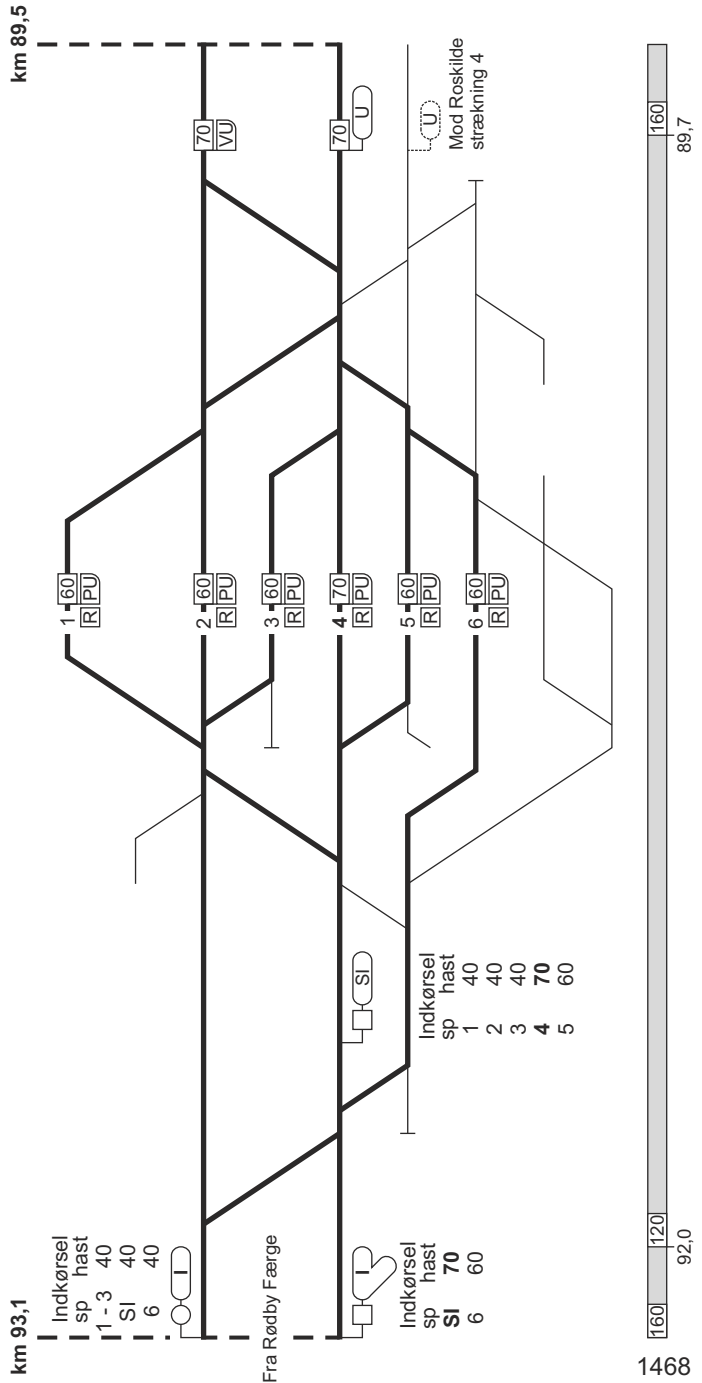

1468

2. Rødby Færge - Ringsted

FC Nf
linjeblok
stigning K

FC Nf
linjeblok
stigning L

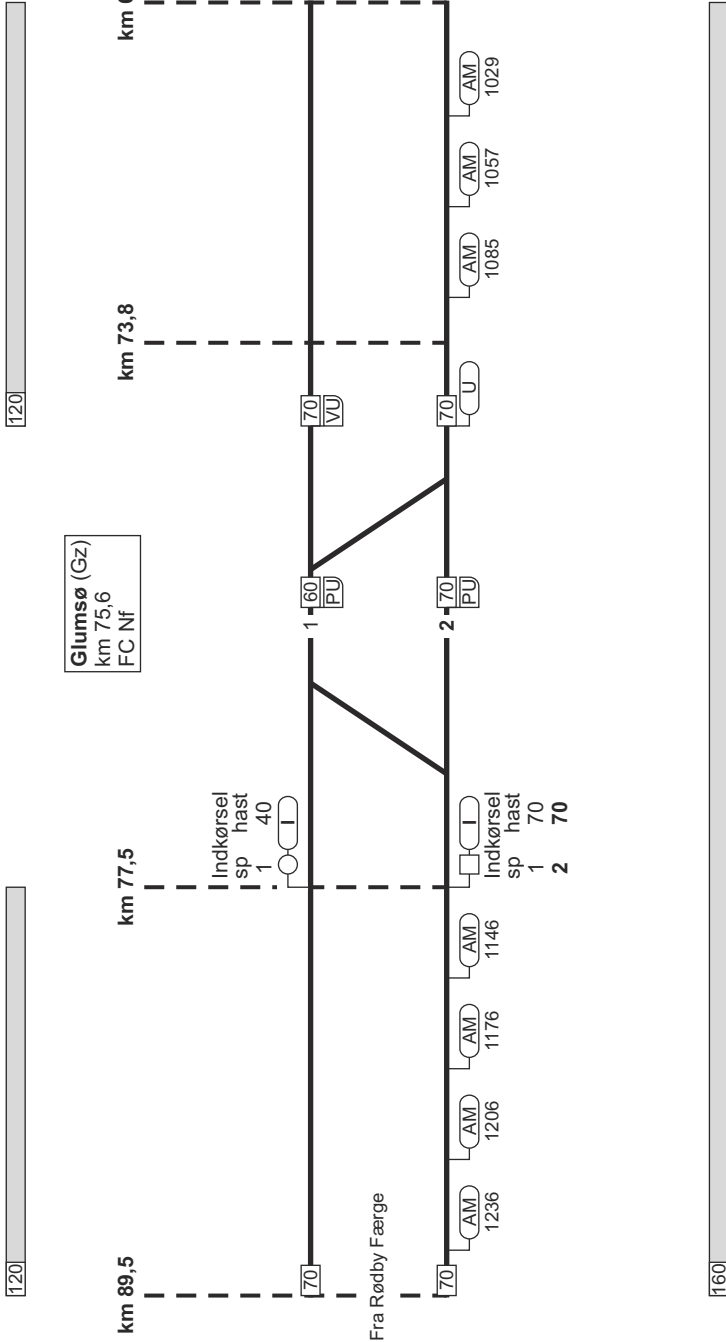

120

160

2. Rødby Færge - Ringsted

23.04.2019

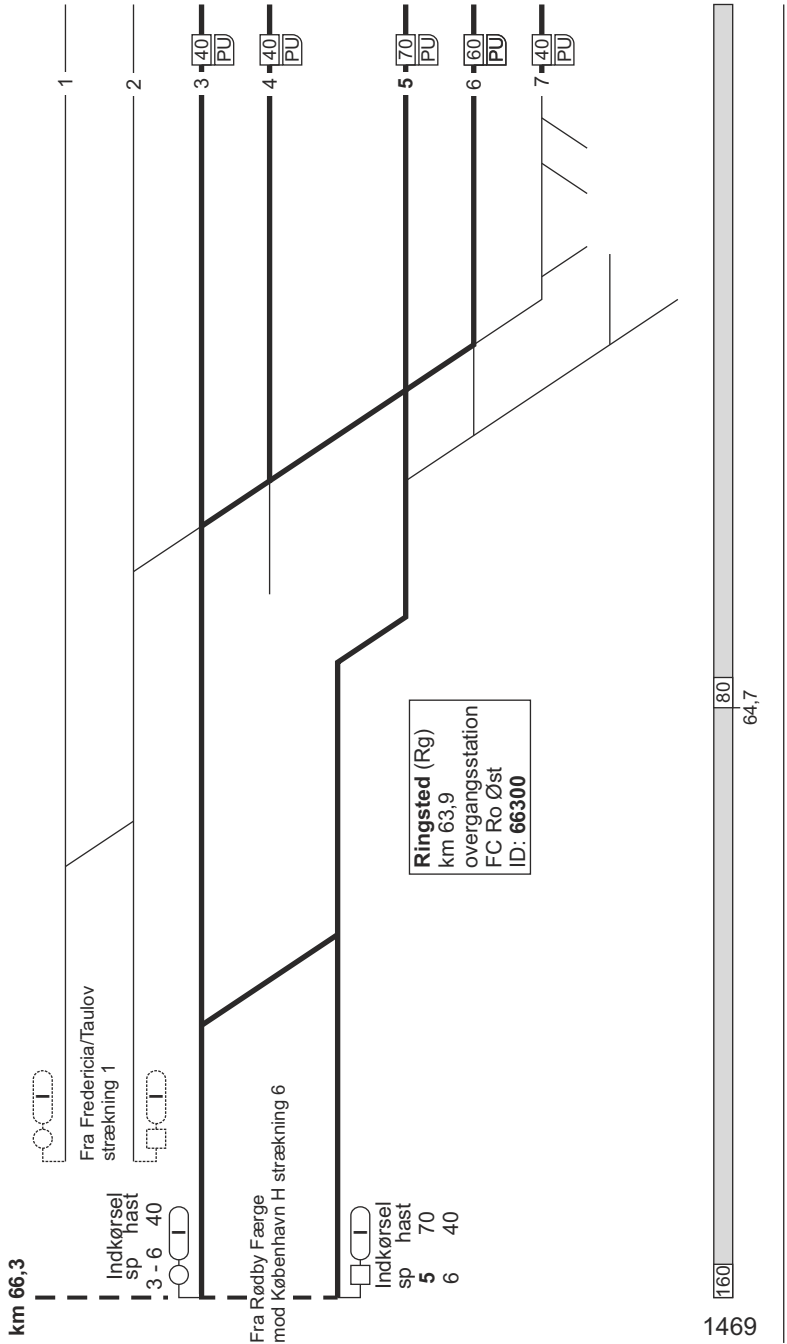

1469

2. Rødby Færge - Ringsted

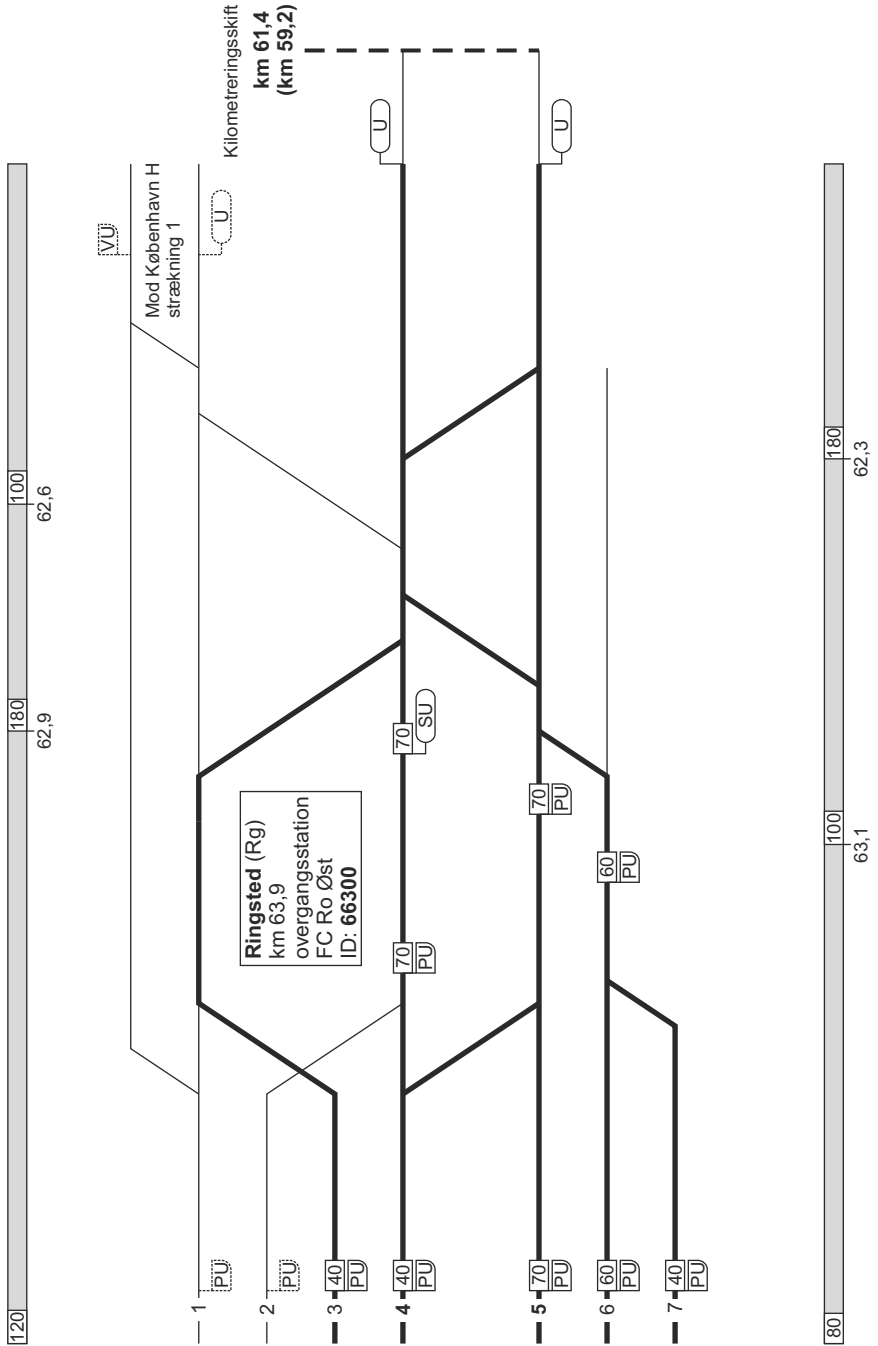

2. Rødby Færge - Ringsted

23.04.2019

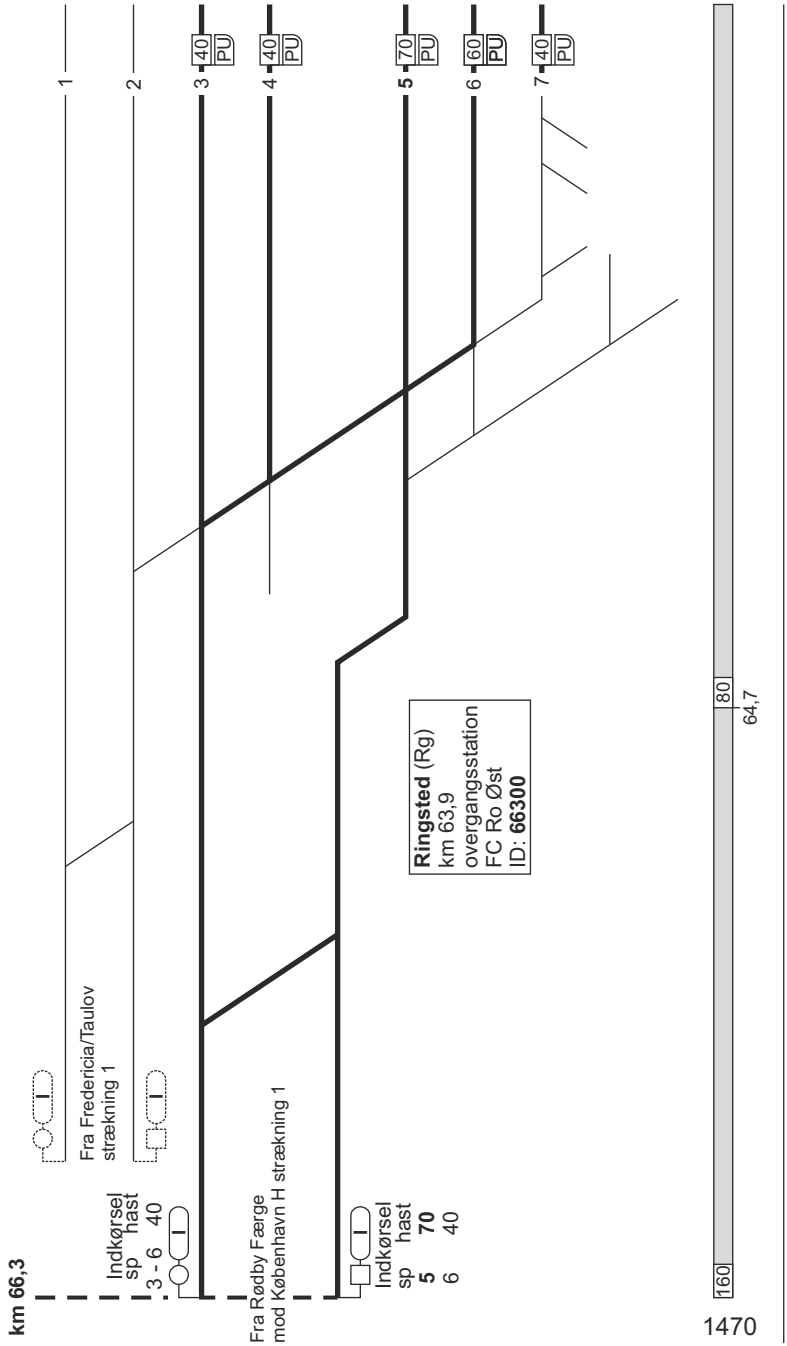

1470

2. Rødby Færge - Ringsted

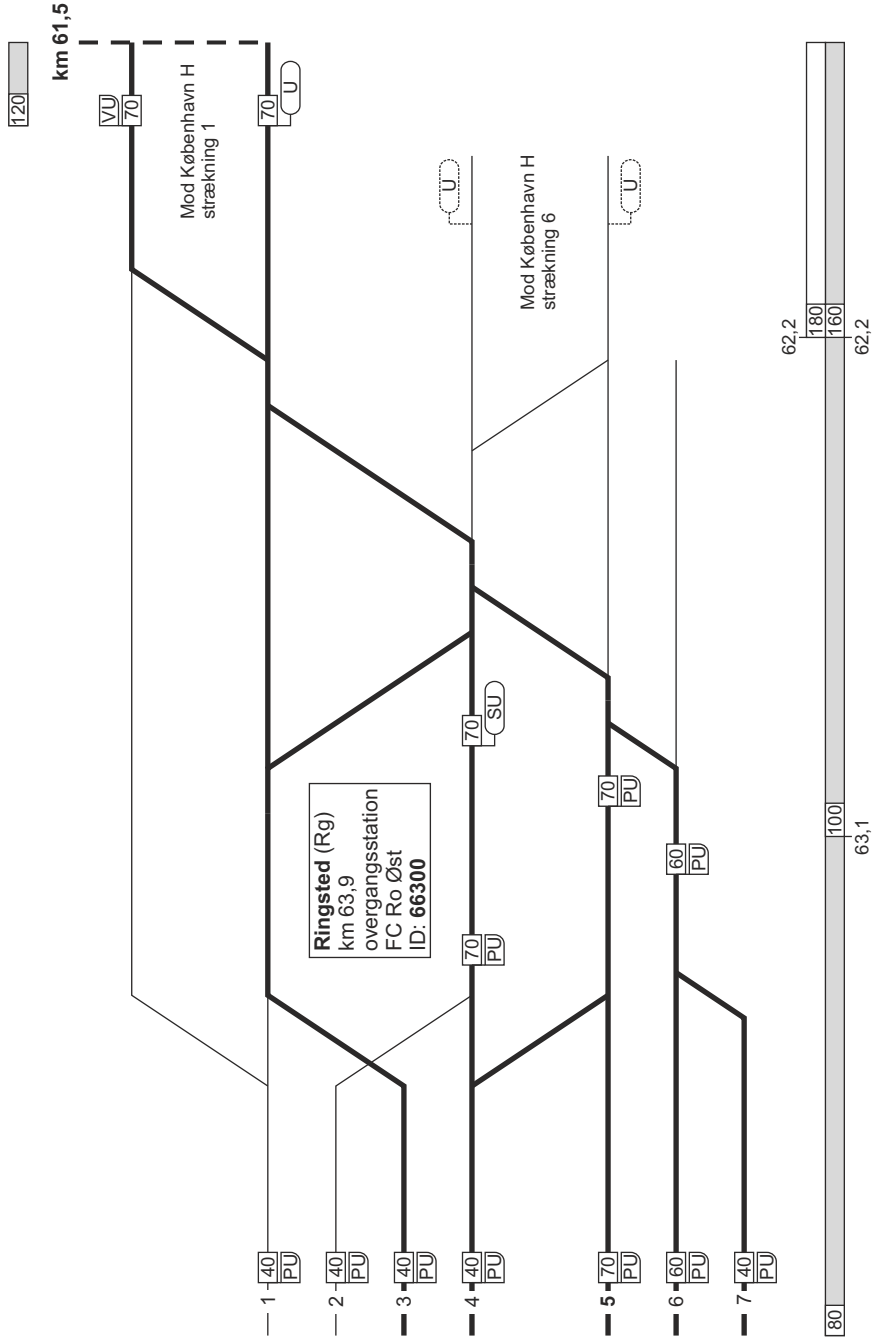

2. Ringsted - Rødby Færge

Togekspeditionssted 1	Togføjgestation 2	Sporbenyttelse 3	Standsningssted 4	Kmp/FC telefonnummer 5
Ringsted			<p>Ved indkørsel fra Næstved Tog som skal sammenkobles i spor 4 og 5: Først ankommende togdel skal standse ud for "240 metermærket" (SR-mærke 17.20.), hvis togdelen består af 1 togsæt. Først ankommende togdel skal standse ud for "S-mærket" (SR-mærke 17.18.), hvis togdelen består af 2 togsæt.</p>	<p>GSM-R: 81 99 12 63 FC Roskilde Øst: 46 32 49 80 eller 82 42 43 11 GSM-R: 81 99 12 11</p>
Næstved				<p>Kmp: 82 47 42 11 GSM-R: 81 99 12 66</p>

Togekspeditionssted 1	Togfølgestation 2	Sporbenyttelse 3	Standningssted 4	Kmp/FC telefonnummer 5
Nykøbing F				Kmp Nykøbing: 82 34 81 11 GSM-R: 81 99 12 31 FC Nykøbing: Rg (eksl) - Rf 82 34 81 07 GSM-R: 81 99 12 32

6. København H - Vigerslev - Ringsted

Strækningshastighed:

Delstrækning	Strækningshastighed (km/t)
København H - Vigerslev - Ringsted	120

6. København H - Vigerslev - Ringsted

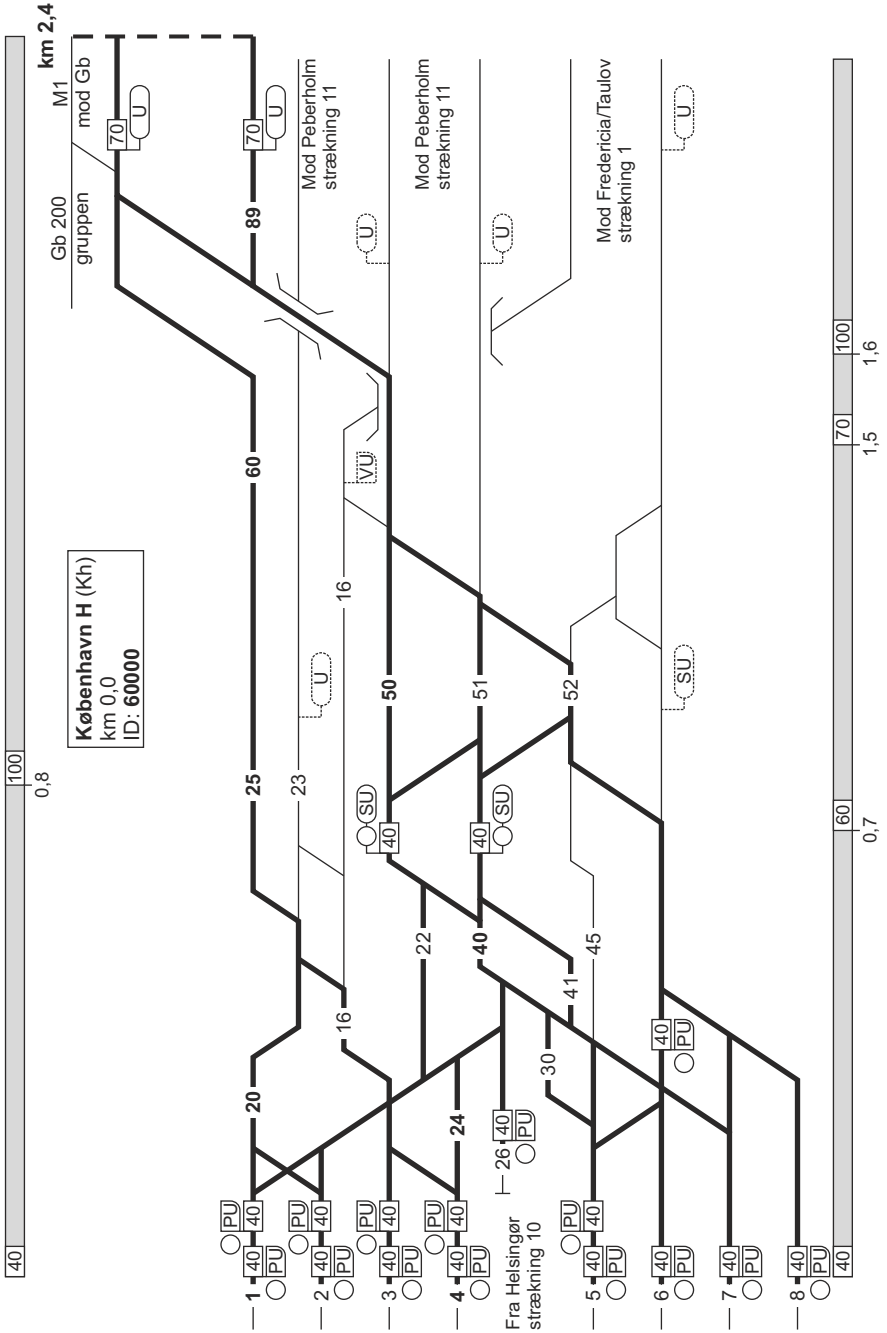

6. København H - Vigerslev - Ringsted

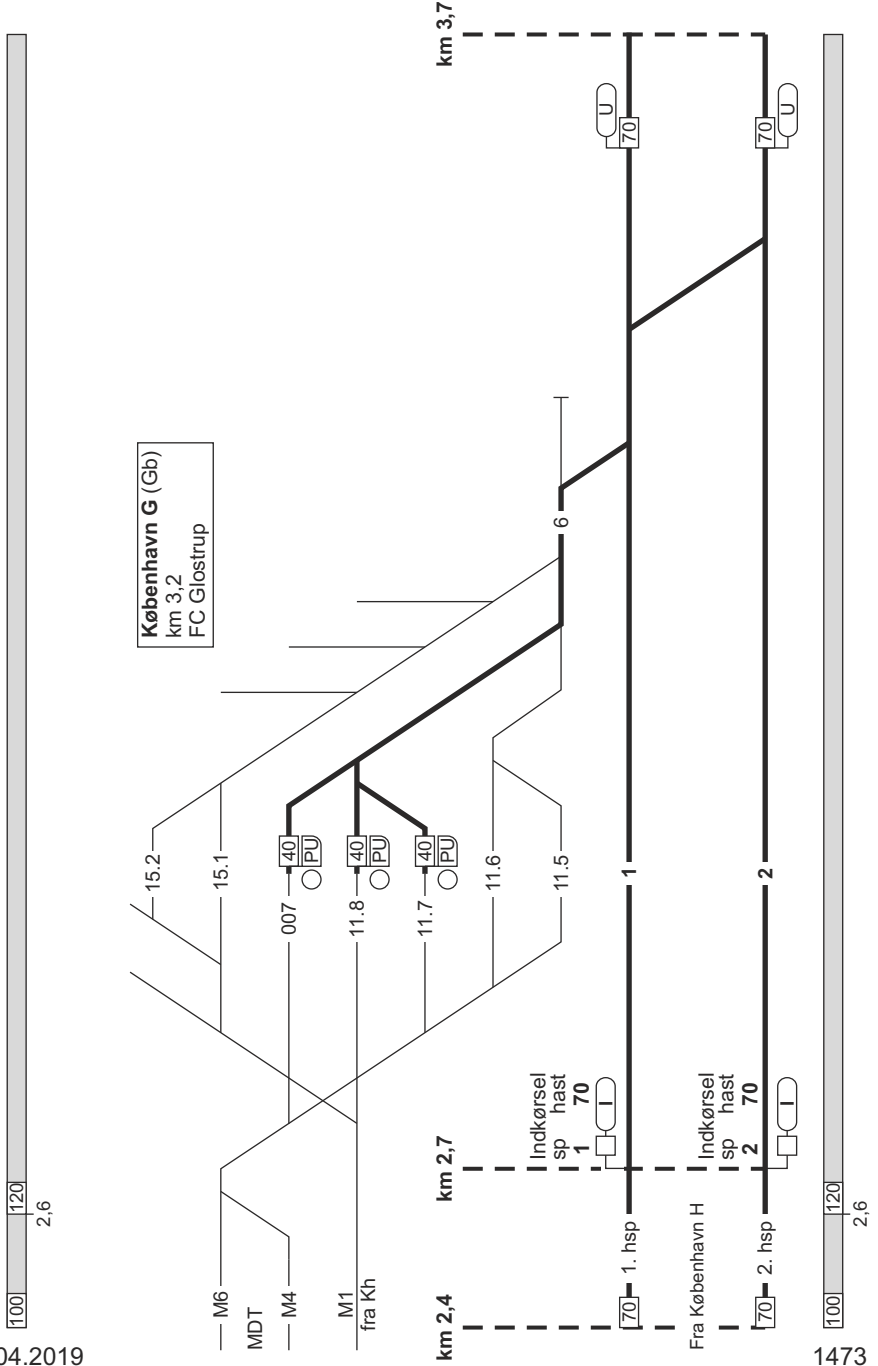

6. København H - Vigerslev - Ringsted

23.04.2019

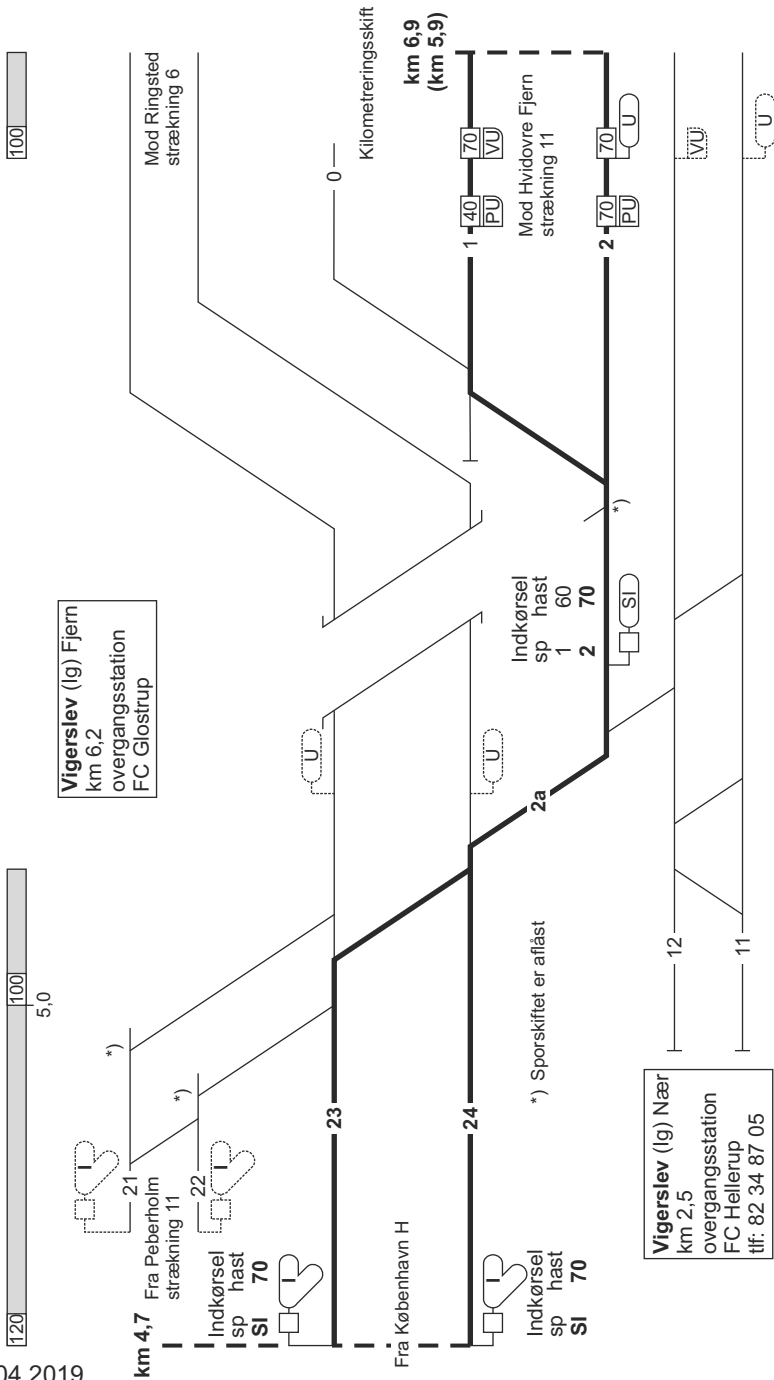

1474

100

5,0

100

5,2

100

6,8

80

6. København H - Vigerslev - Ringsted

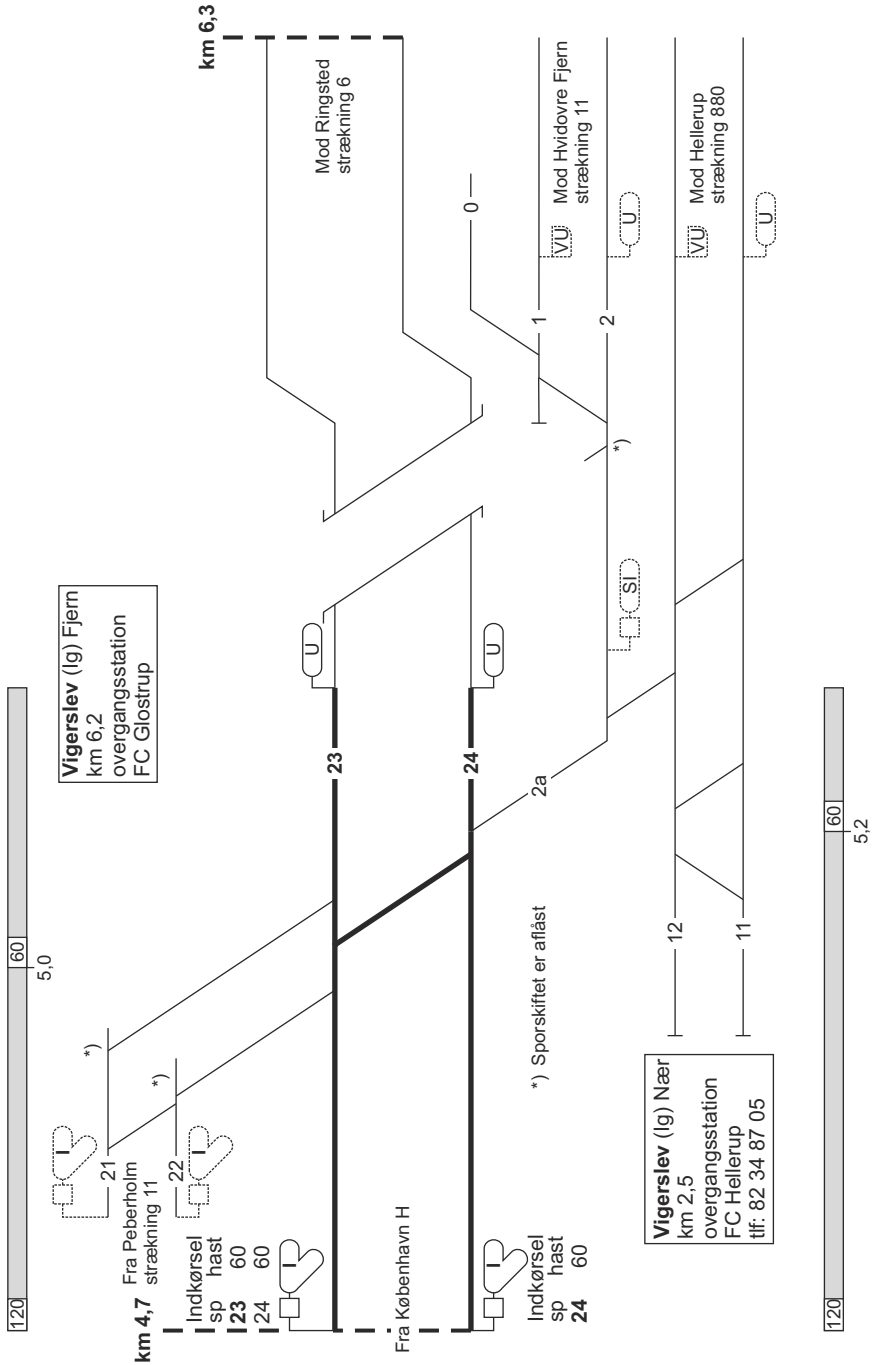

6. København H - Vigerslev - Ringsted

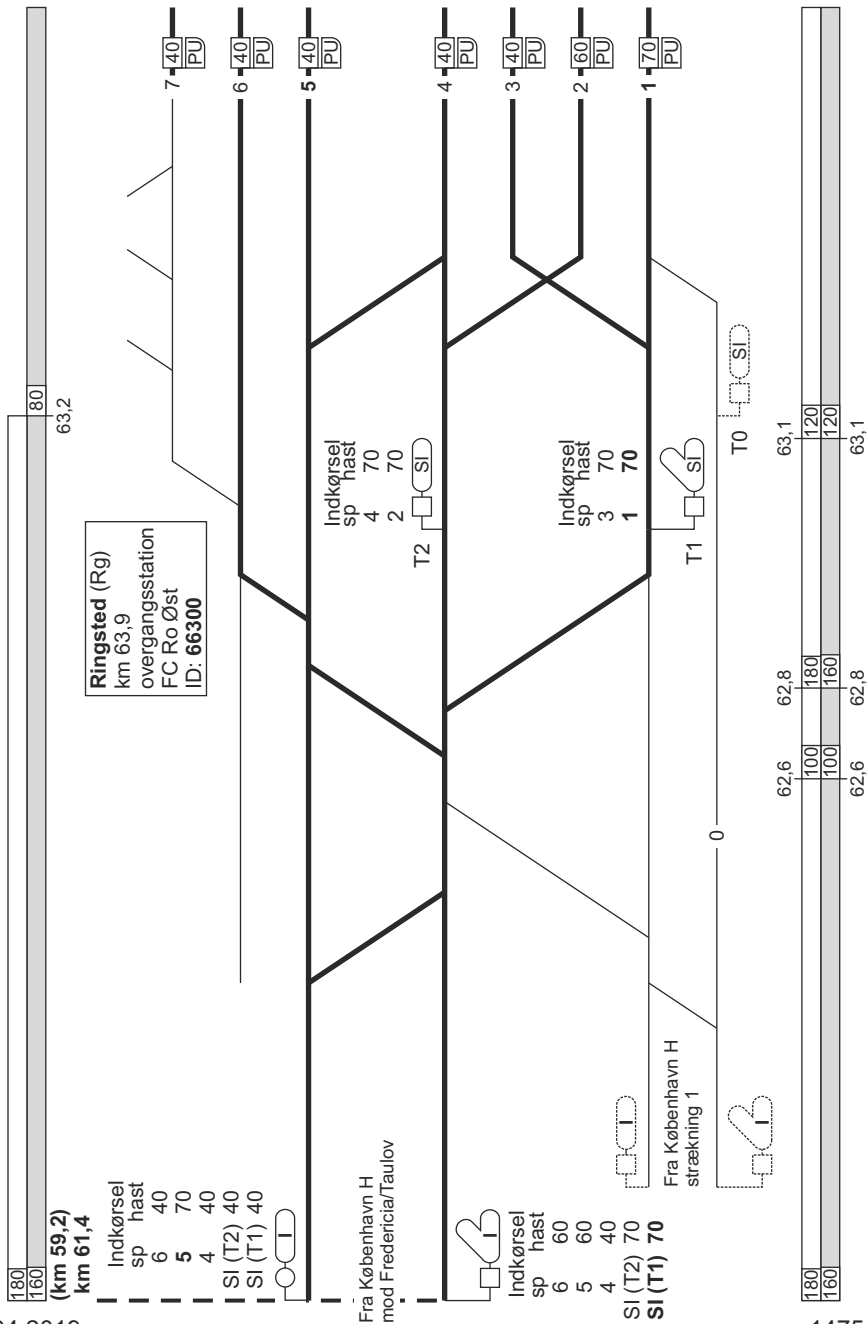

6. København H - Vigerslev - Ringsted

120

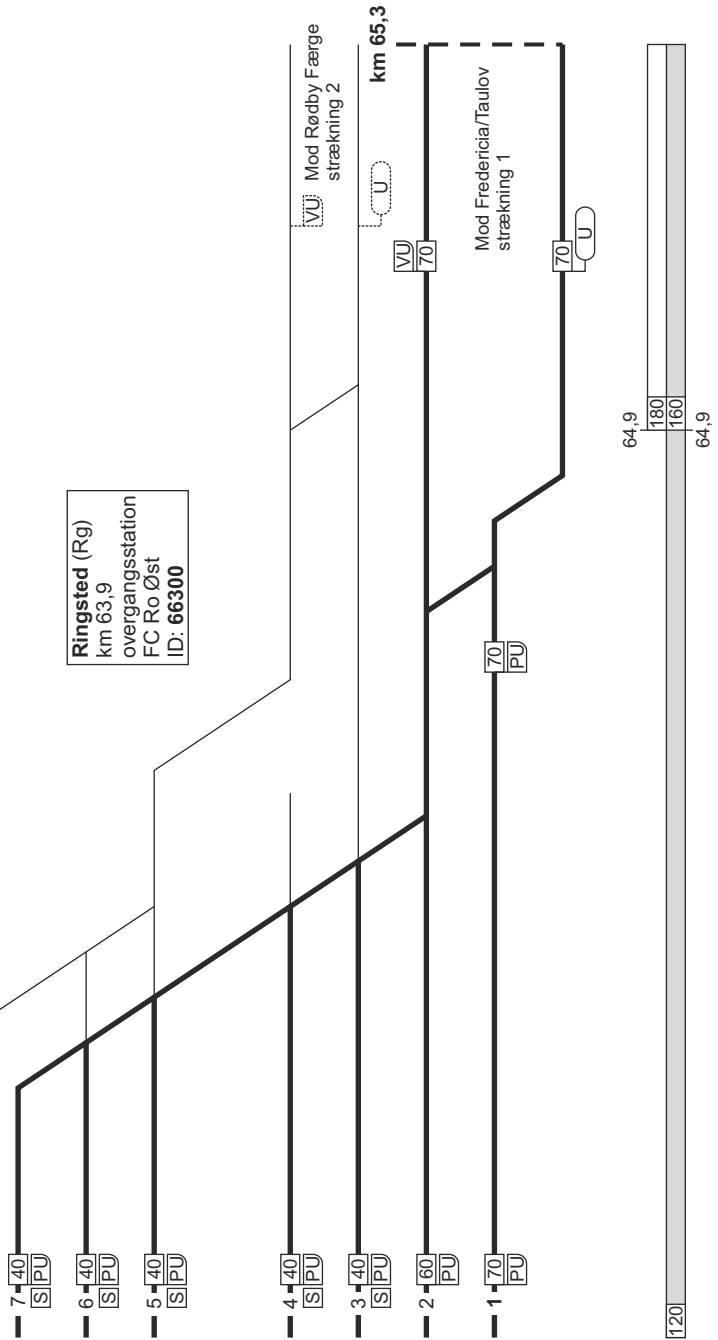

120

6. København H - Vigerslev - Ringsted

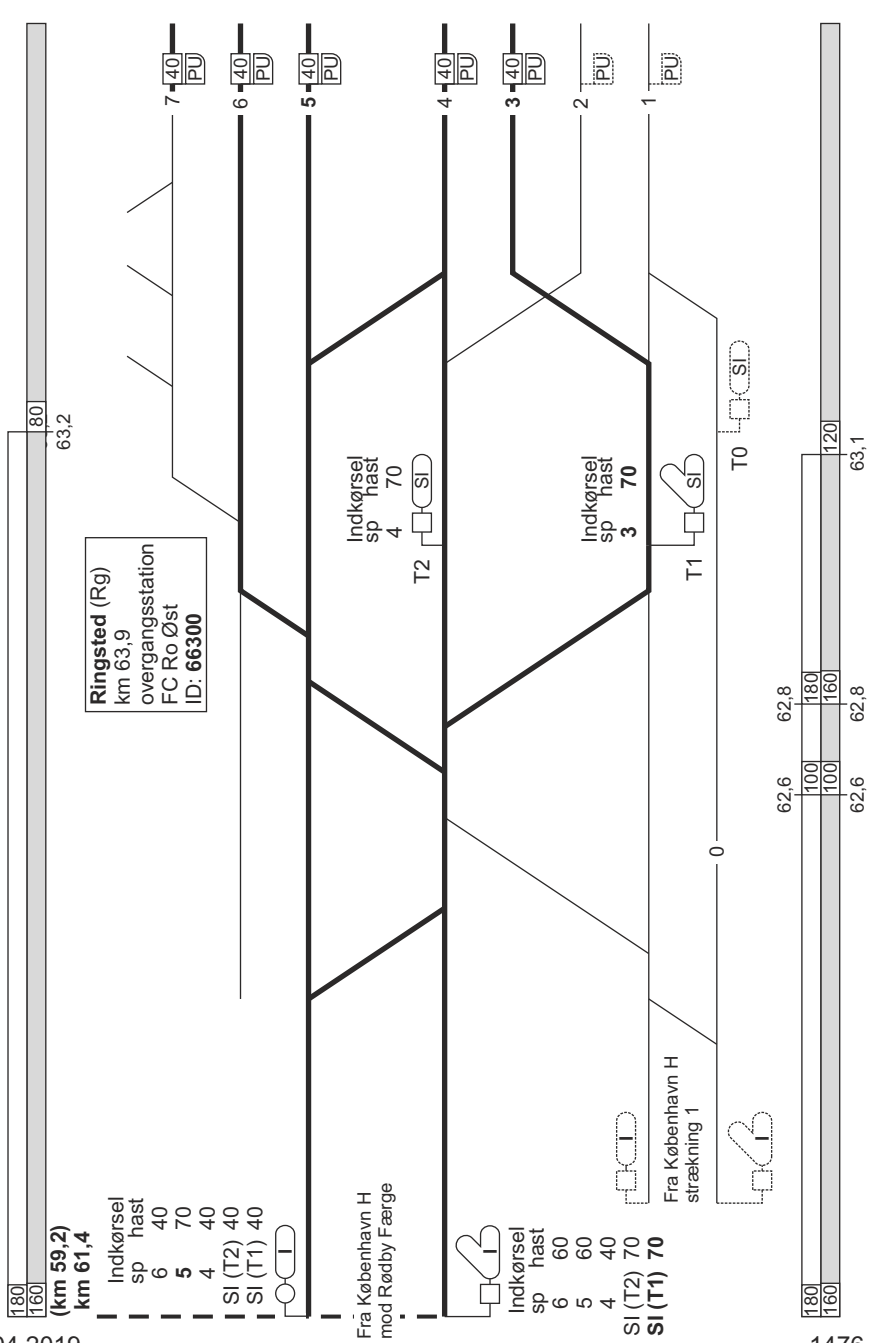

6. København H - Vigerslev - Ringsted

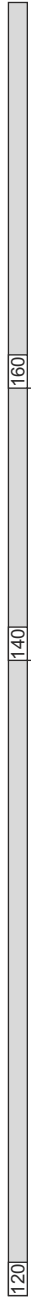
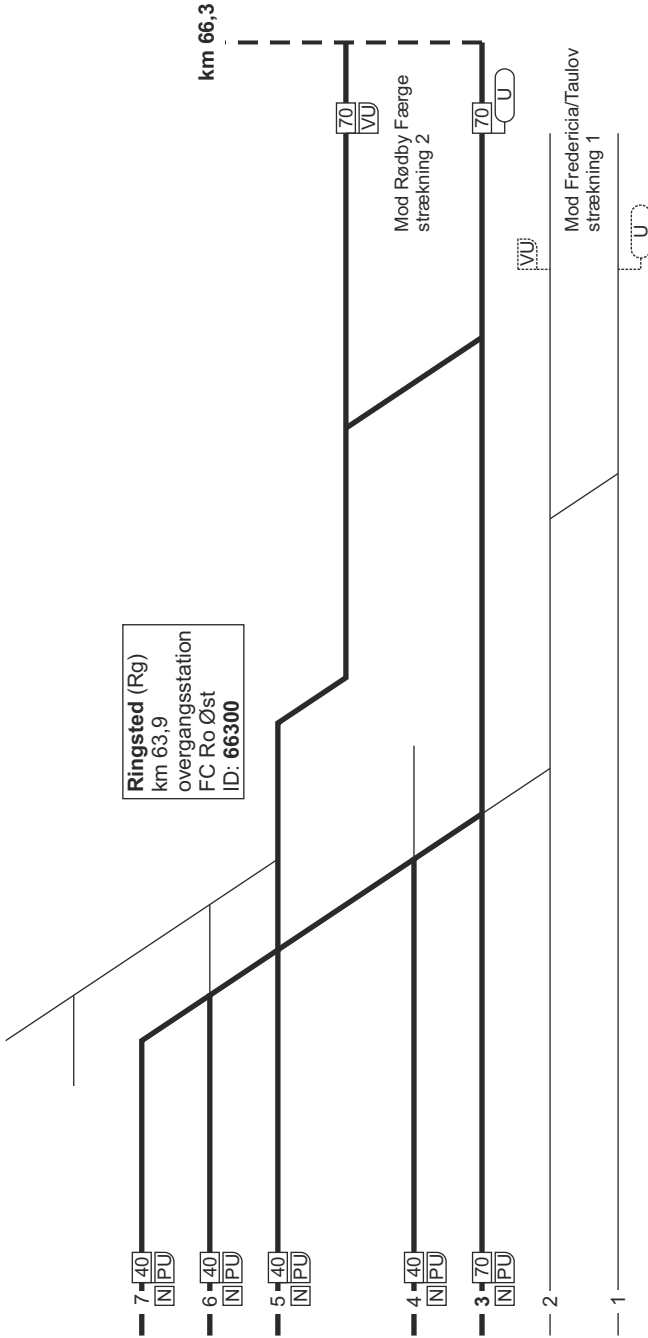

64,5 65,8

6. Ringsted - Vigerslev - København H

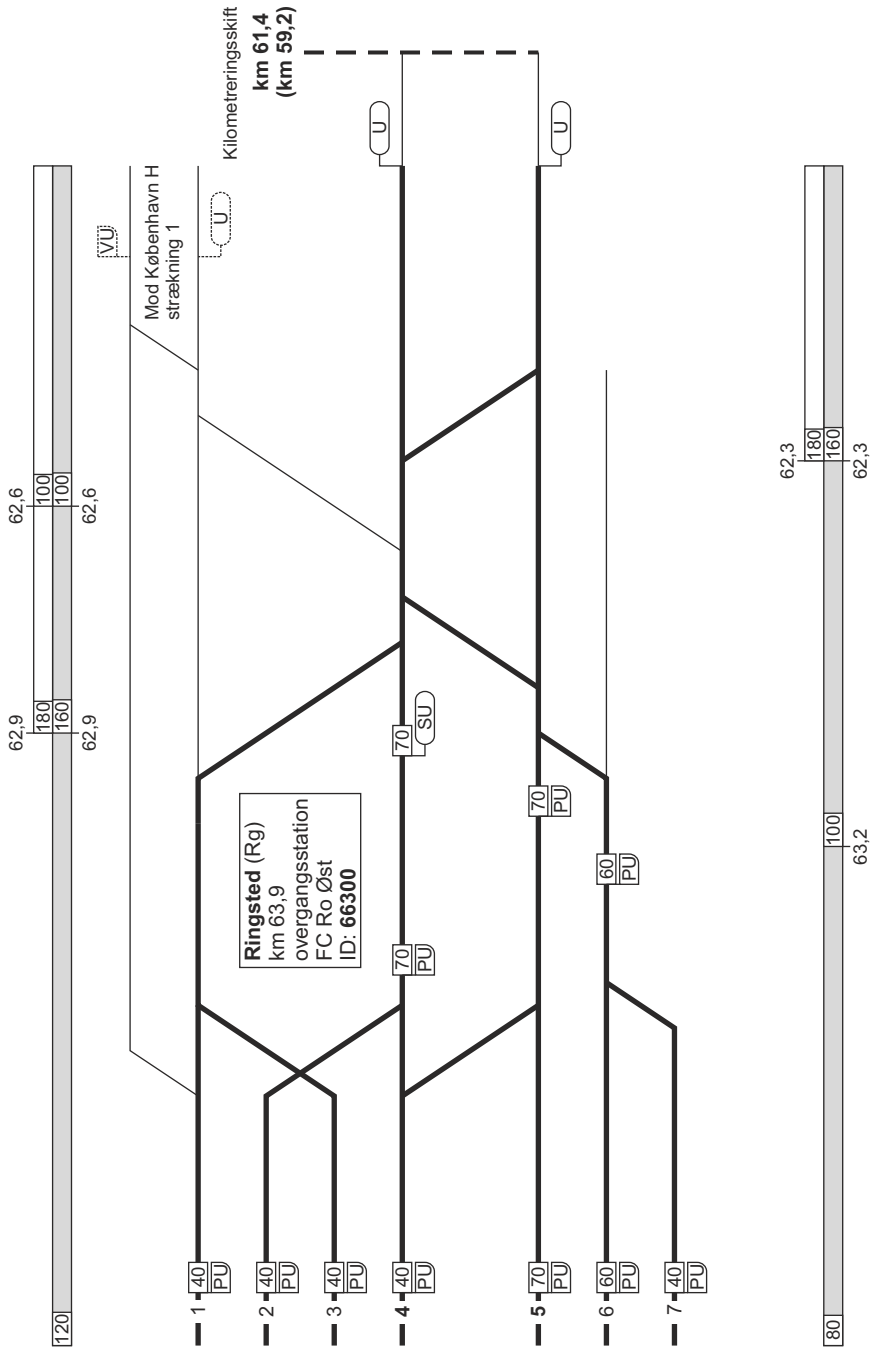

6. Ringsted - Vigerslev - København H

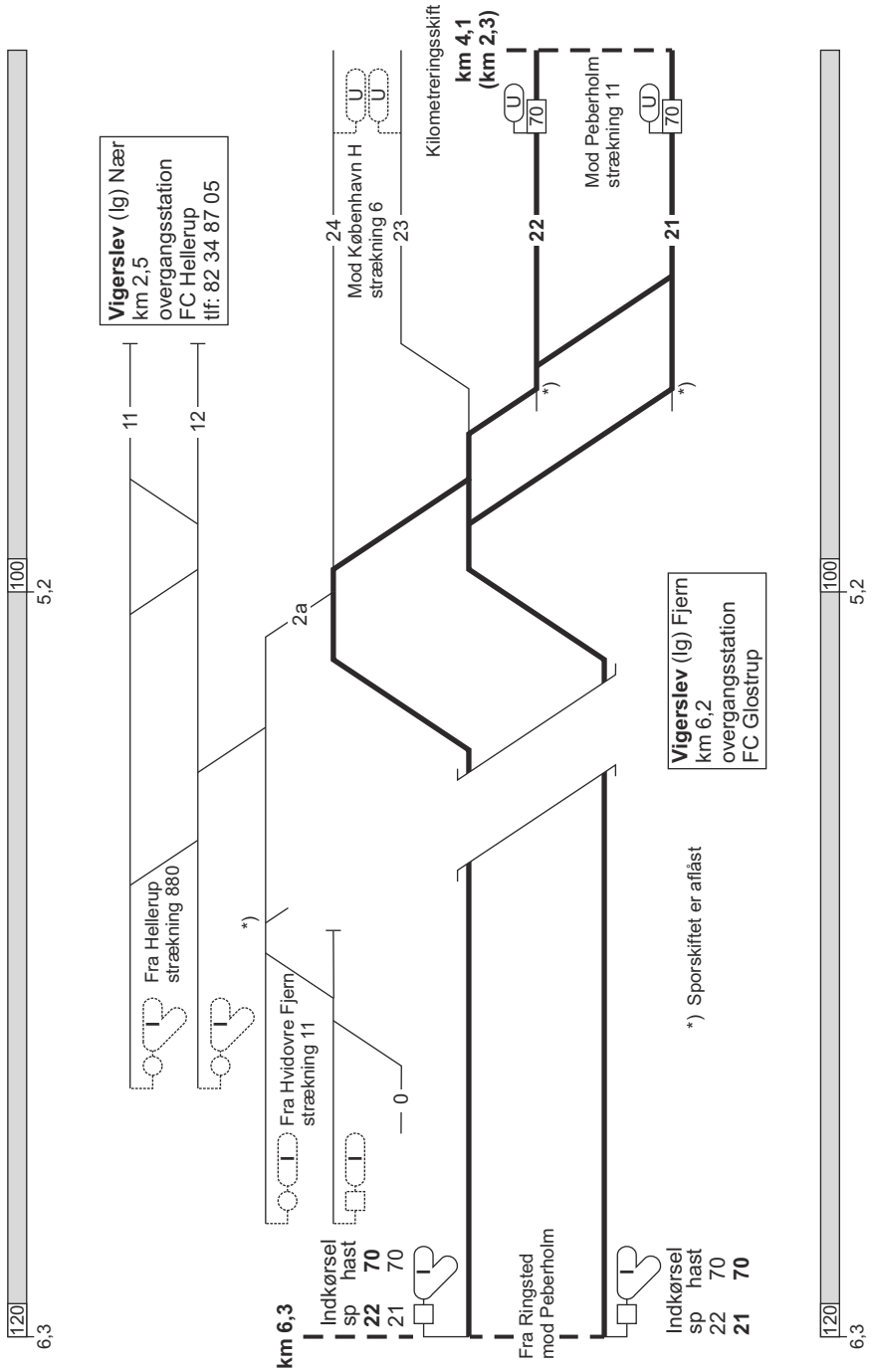

6. Ringsted - Vigerslev - København H

120

23.04.2019

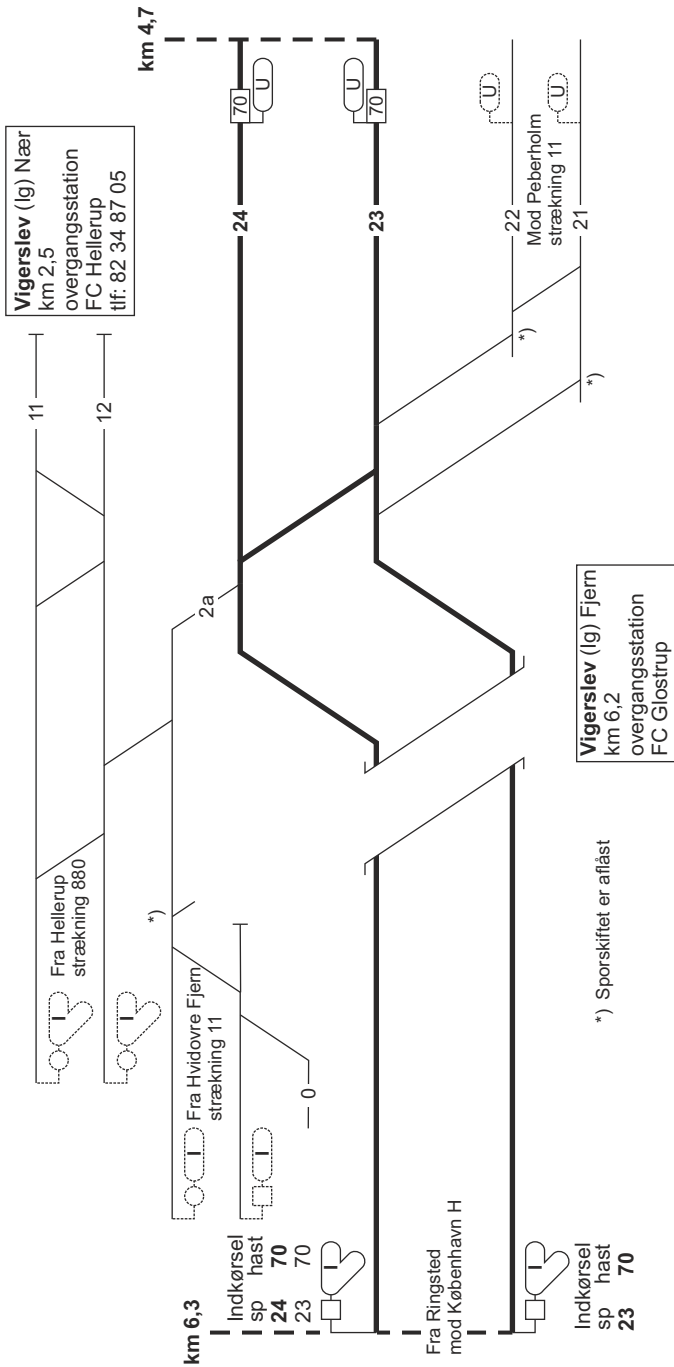

120

1478

6. Ringsted - Vigerslev - København H

120

FC Glostrup
linjeblok / vekselspor
stigning G

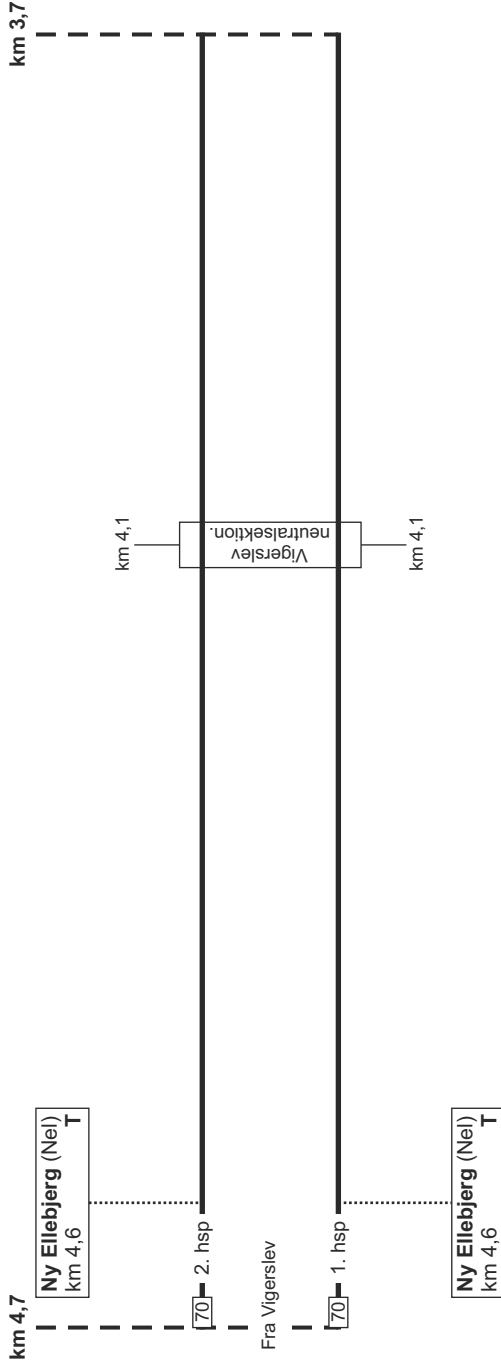

120

6. Ringsted - Vigerslev - København H

23.04.2019

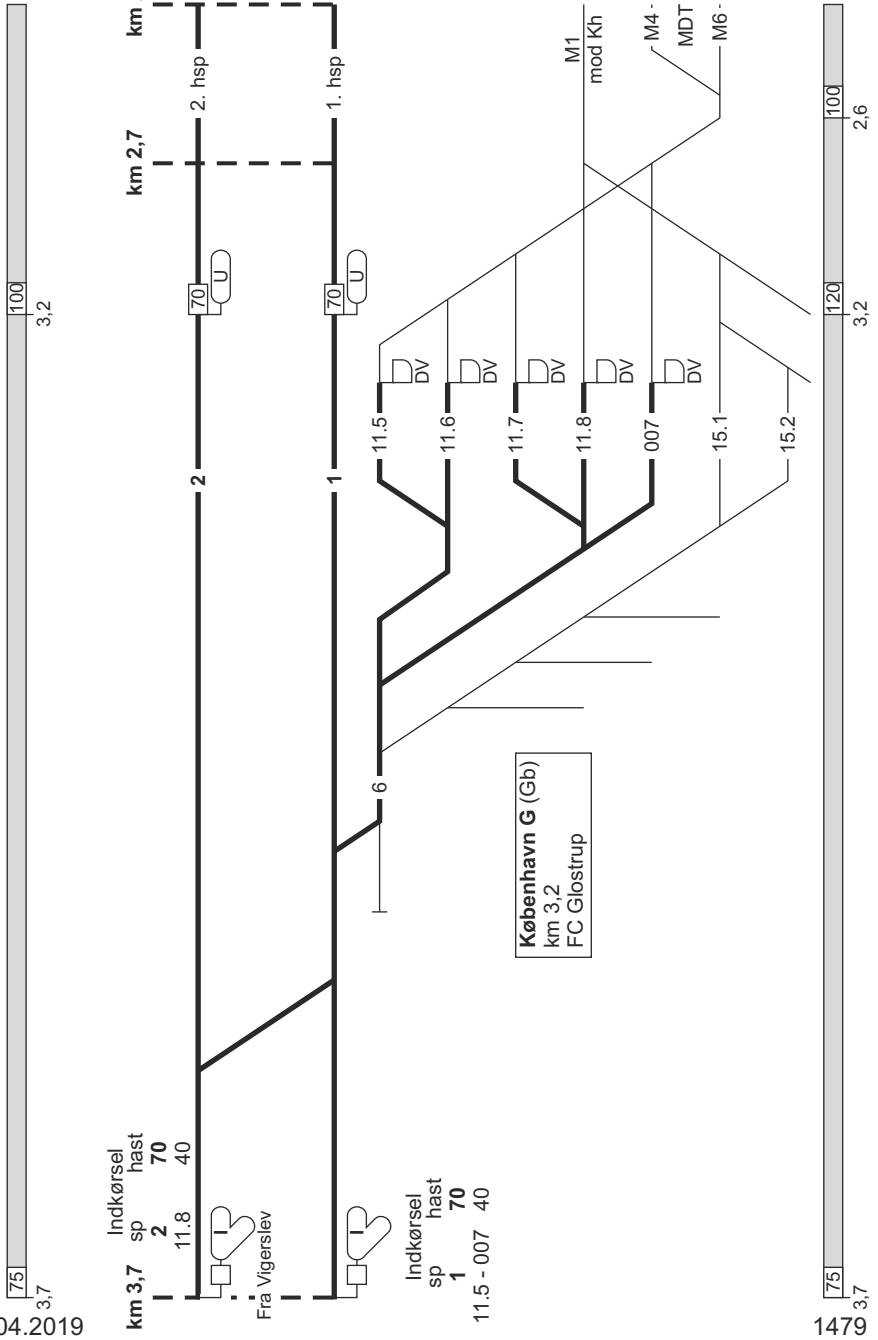

1479

6. København - Vigerslev - Ringsted

Togekspejdssteds 1	Togføjgestation 2	Sporbenyttelse 3	Standsningssted 4	Kmp/FC telefonnummer 5
København H				Kmp: 82 34 12 14 eller 82 34 26 12 GSM-R: 81 99 12 00 FC Glostrup: Kh (eksl) - lg 82 34 18 80 GSM-R: 81 99 12 01
København G				GSM-R: 81 99 12 07
Ringsted				GSM-R: 81 99 12 63 FC Roskilde Øst: 46 32 49 80 eller 82 42 43 11 GSM-R: 81 99 12 11

880. Vigerslev - Hellerup

Strækningshastighed:

Delstrækning	Strækningshastighed (km/t)
Vigerslev - Hellerup	80

880. Vigerslev - Hellerup

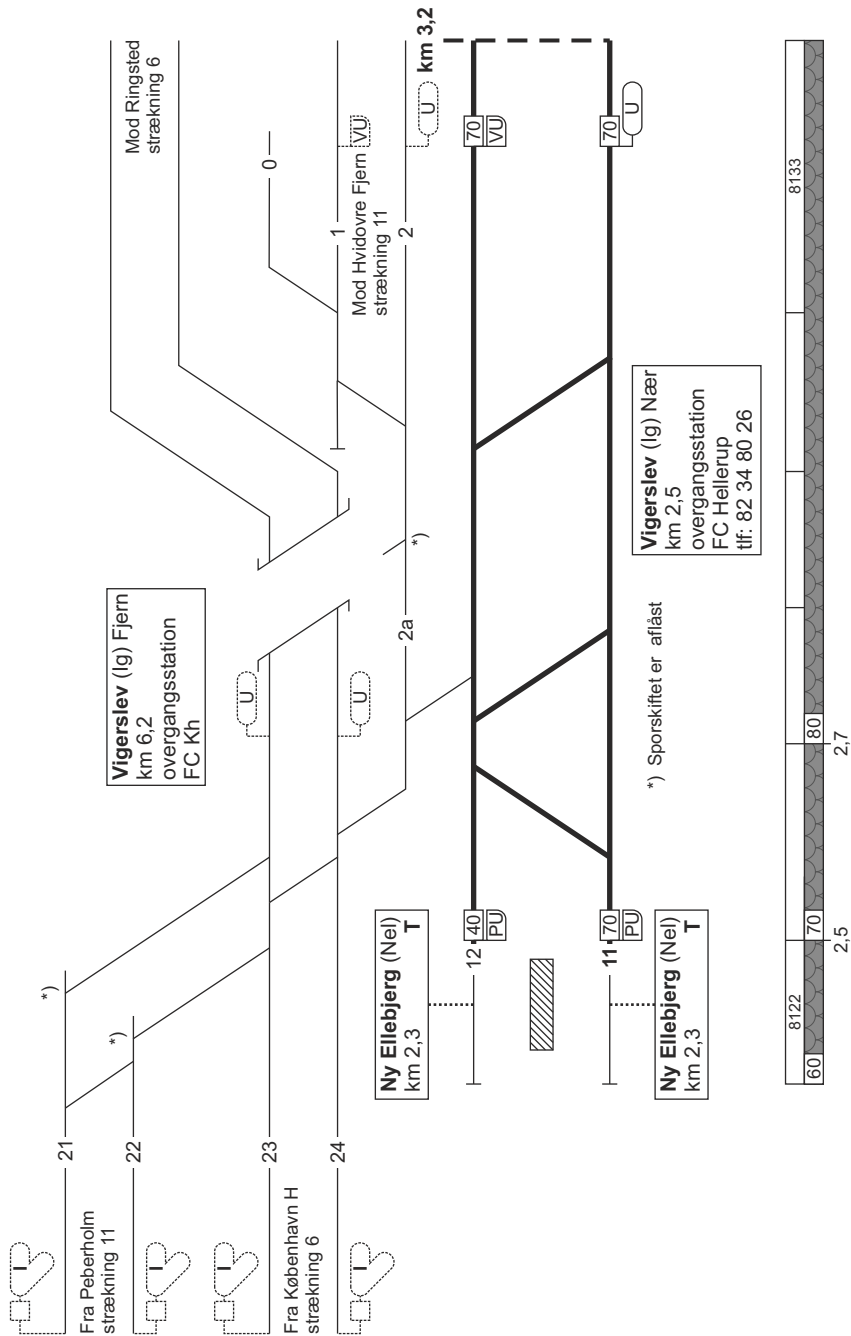

880. Hellerup - Vigerslev

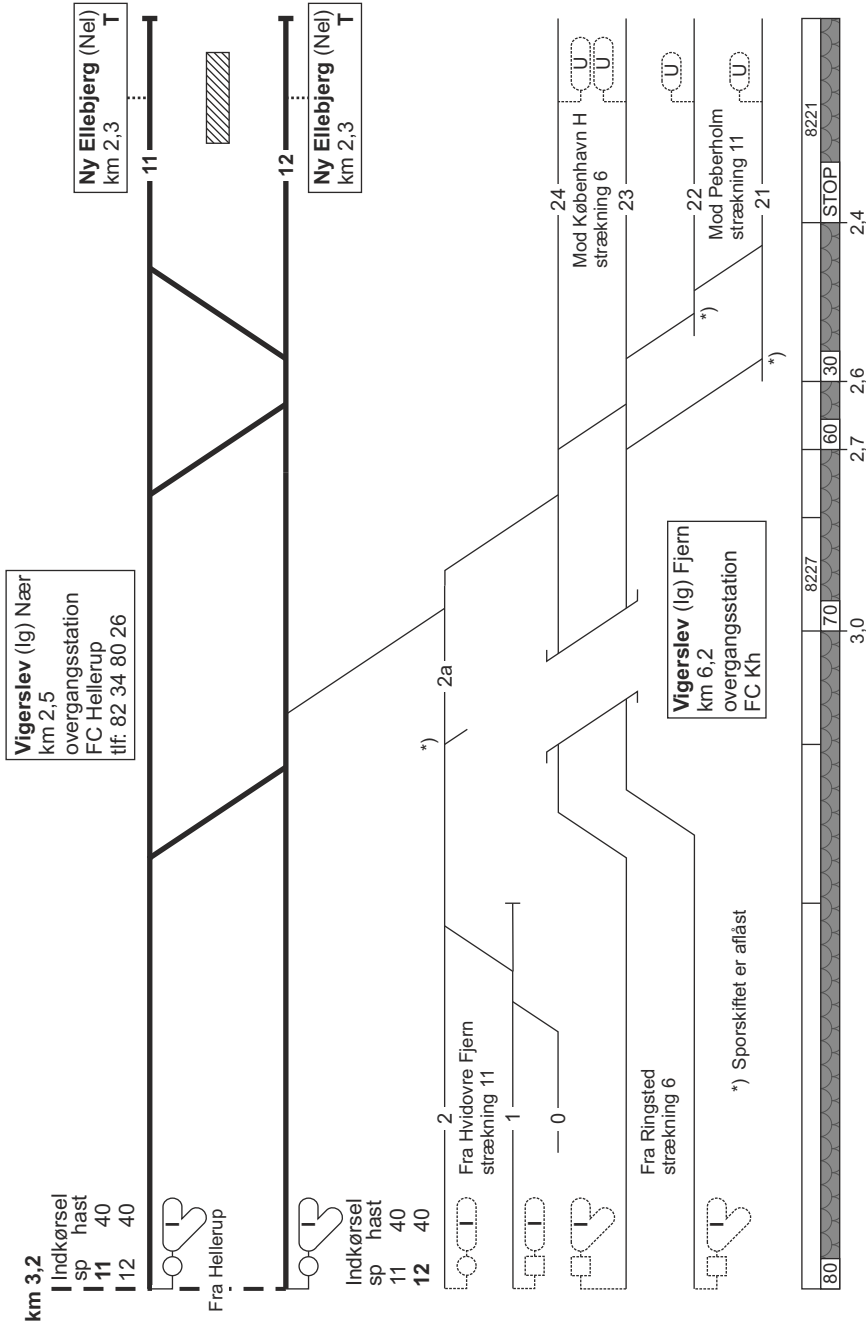

880. Hellerup - Vigerslev

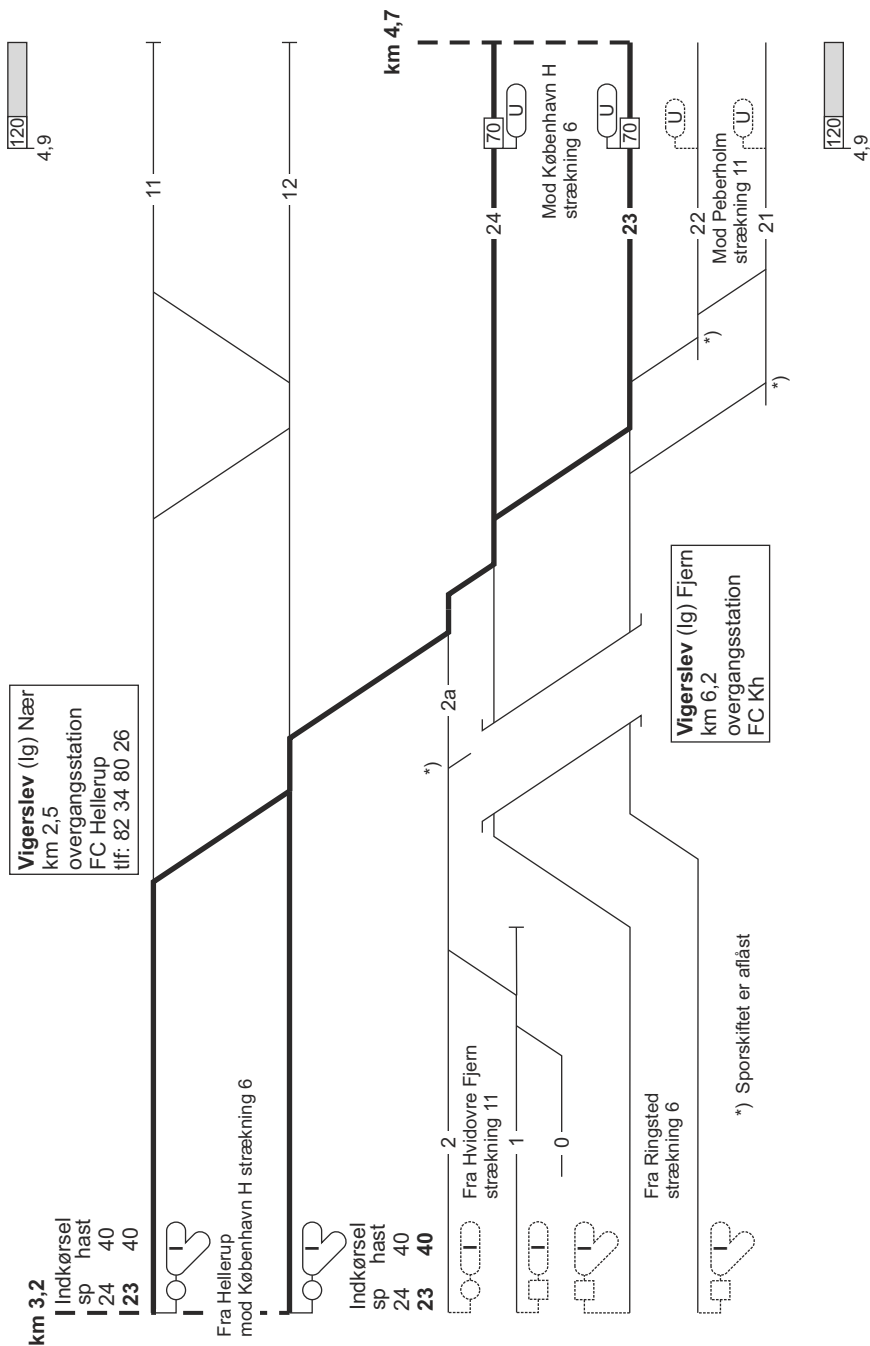

880. Vigerslev - Hellerup

Togekspressionssted 1	Togfølgestation 2	Sporbenyttelse 3	Standningssted 4	Kmp/FC telefonnummer 5
Vigerslev				Togleder: 82 34 80 11 FC Hellerup: Ig - Hl (eksl.) 82 34 80 26 GSM-R: 81 99 12 86
Hellerup				FC Hellerup: Hl - Jætt 82 34 80 26 GSM-R: 81 99 12 87

11. København H / Hvidovre Fjern - Peberholm

FC Glostrup
linjeblok
stigning M

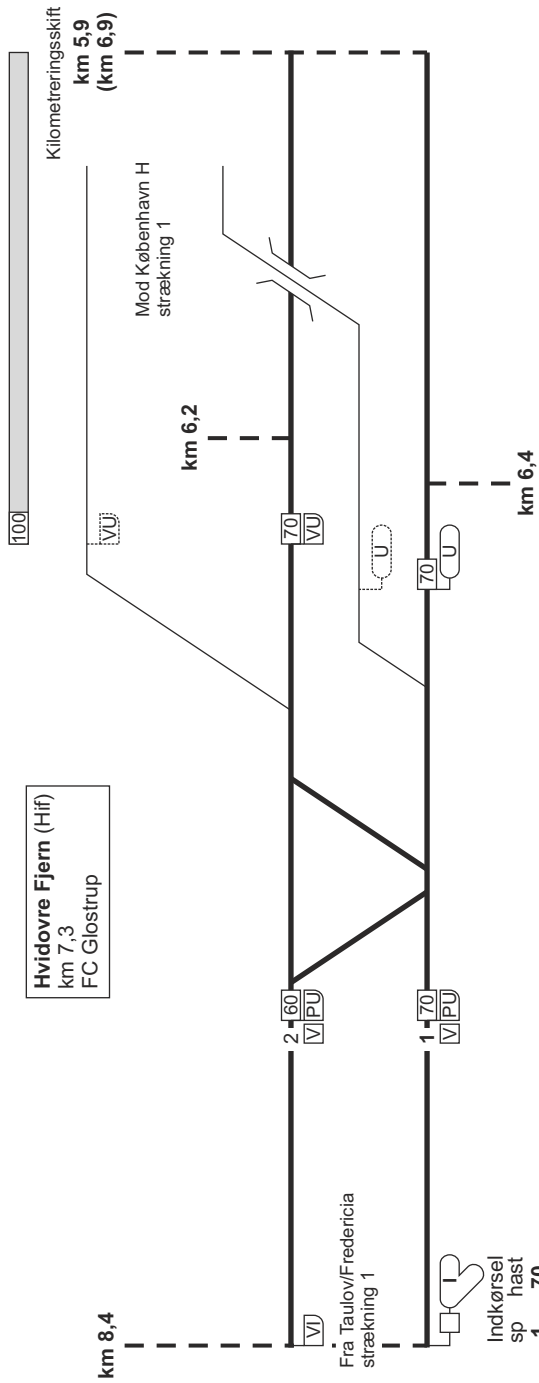

Hvidovre Fjern (Hif)
km 7,3
FC Glostrup

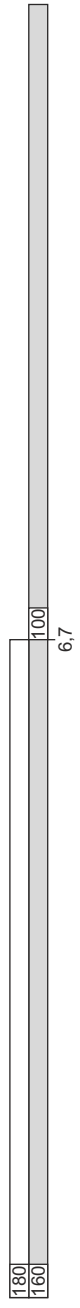

11. København H / Hvidovre Fjern - Peberholm

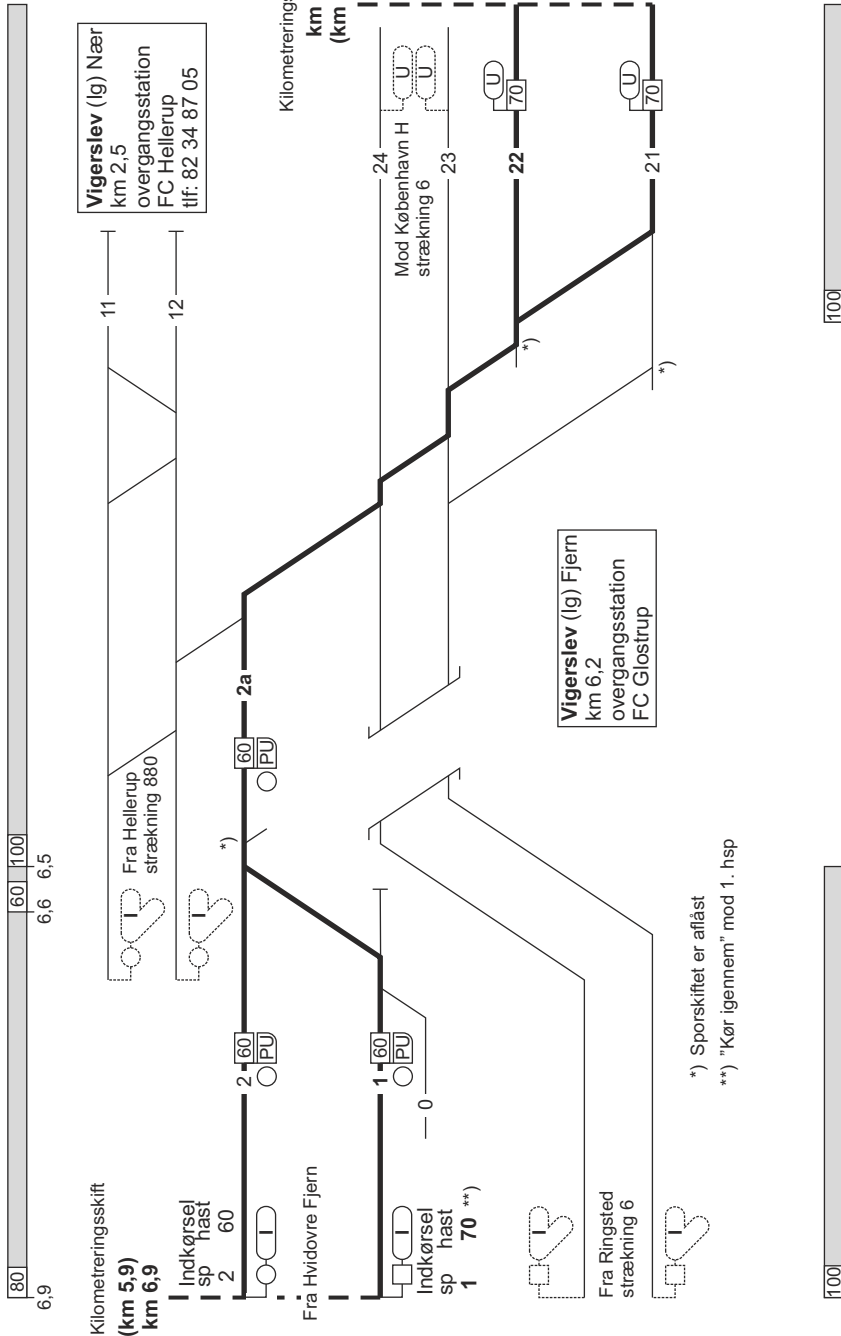

11. København H / Hvidovre Fjern - Peberholm

23.04.2019

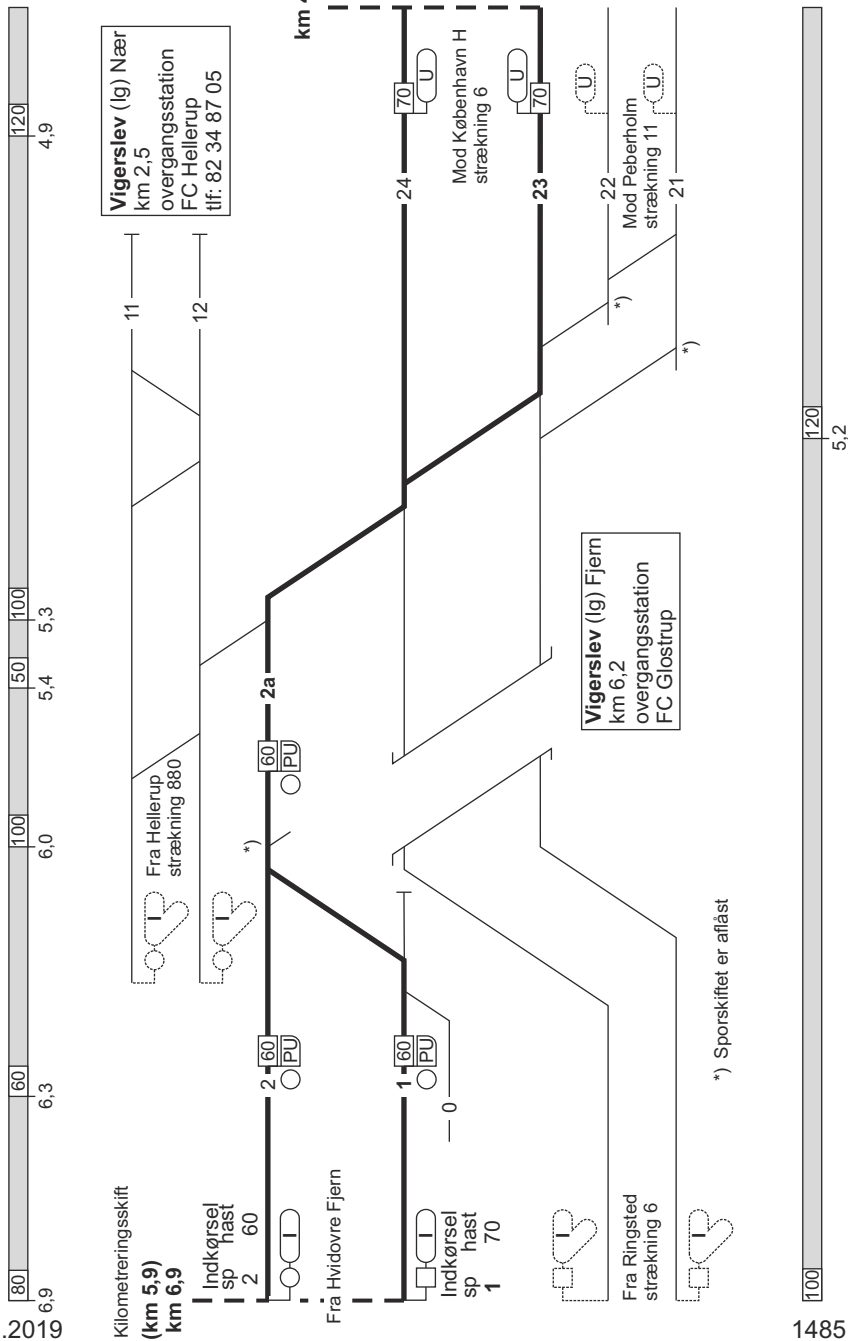

1485

11. København H / Hvidovre Fjern - Peberholm

FC Glostrup
linjeblok / vekselspor
stigning F

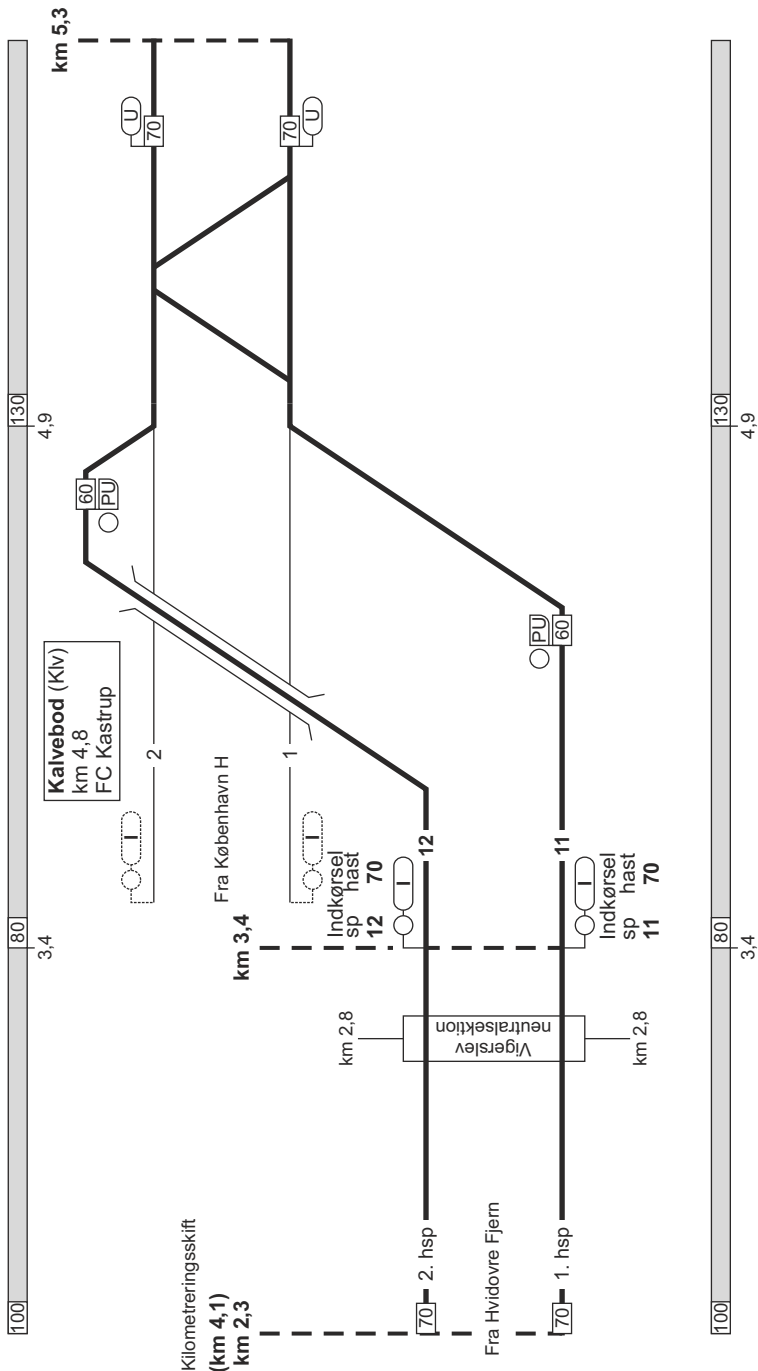

11. København H / Hvidovre Fjern - Peberholm

FC Kastруп
linjeblok / vekselspor
stigning F

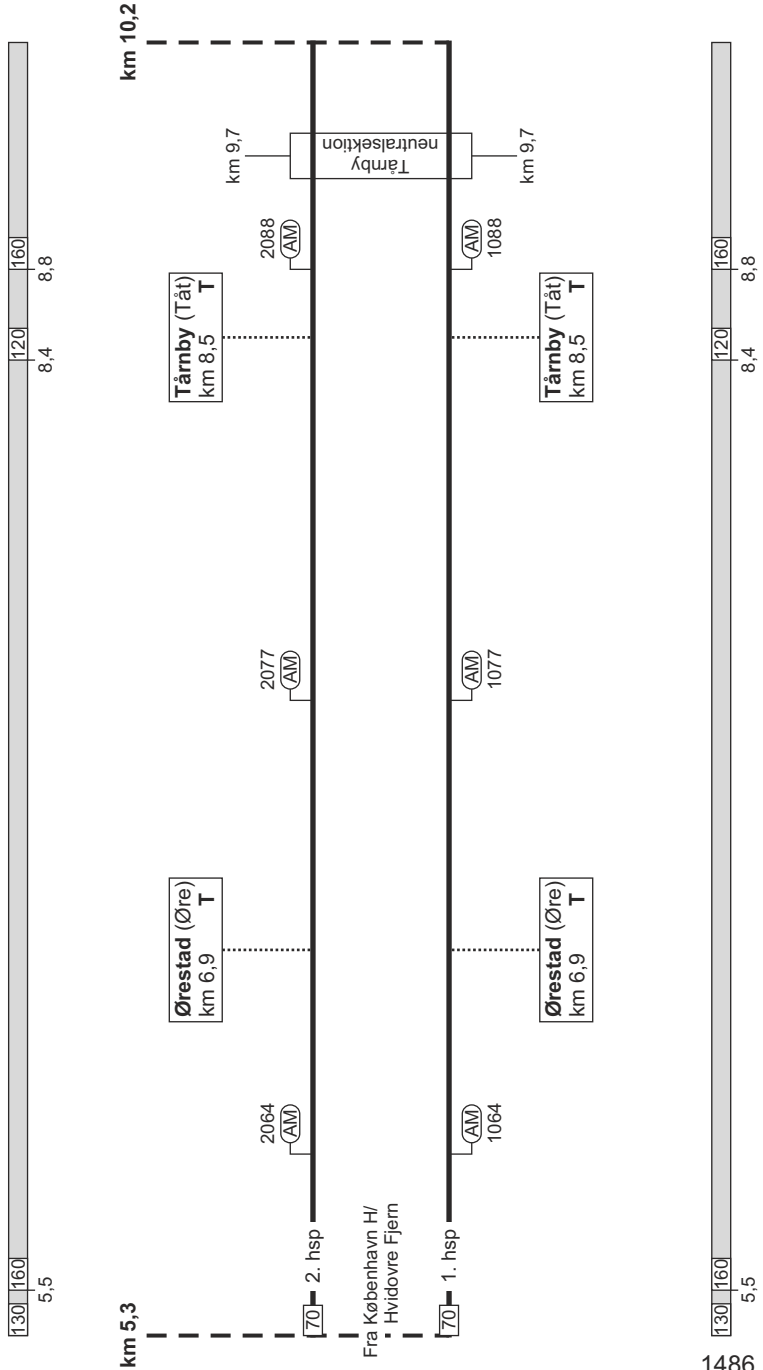

11. København H / Hvidovre Fjern - Peberholm

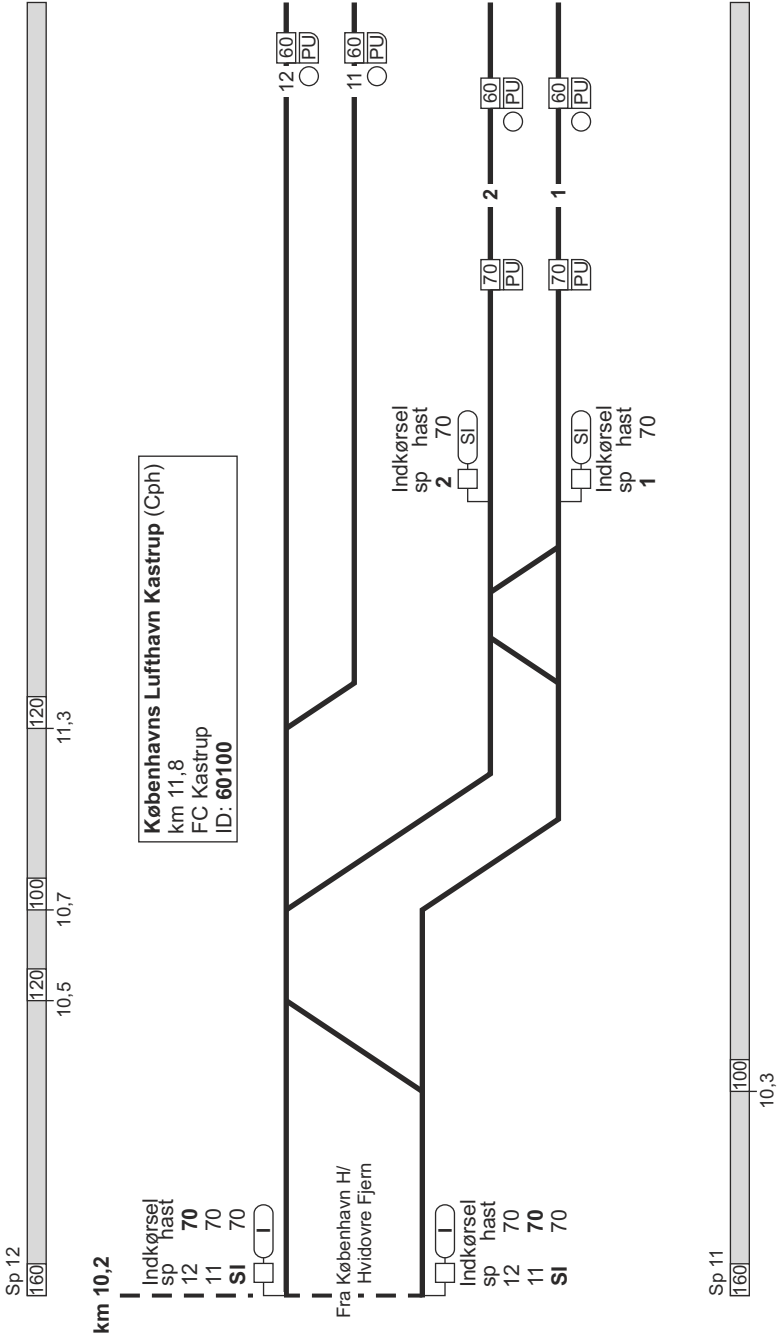

11. København H / Hvidovre Fjern - Peberholm

FC Kastrup / A79
linjeblok / vekselspor
stigning D

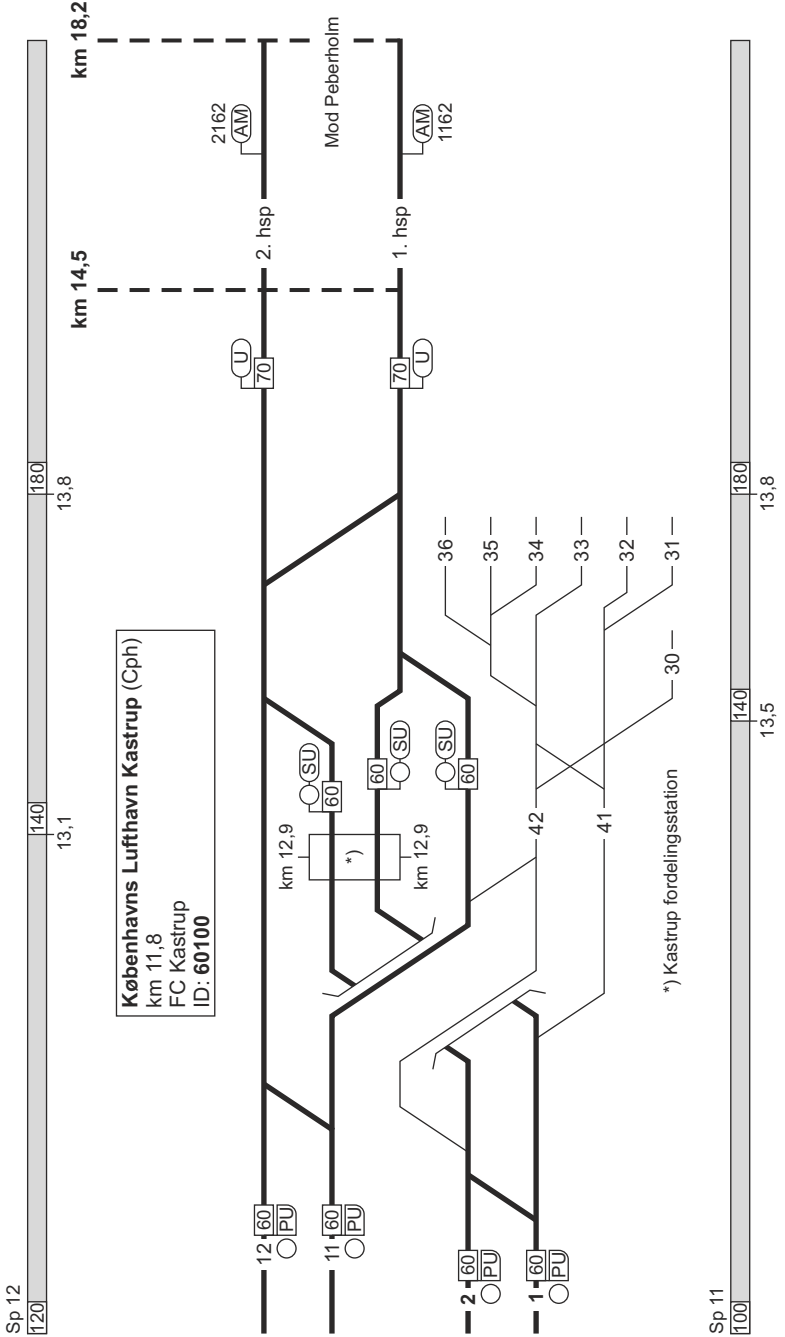

11. Peberholm - Hvidovre Fjern / København H

FC Kastrup
linjeblok / vekselspor
stigning D

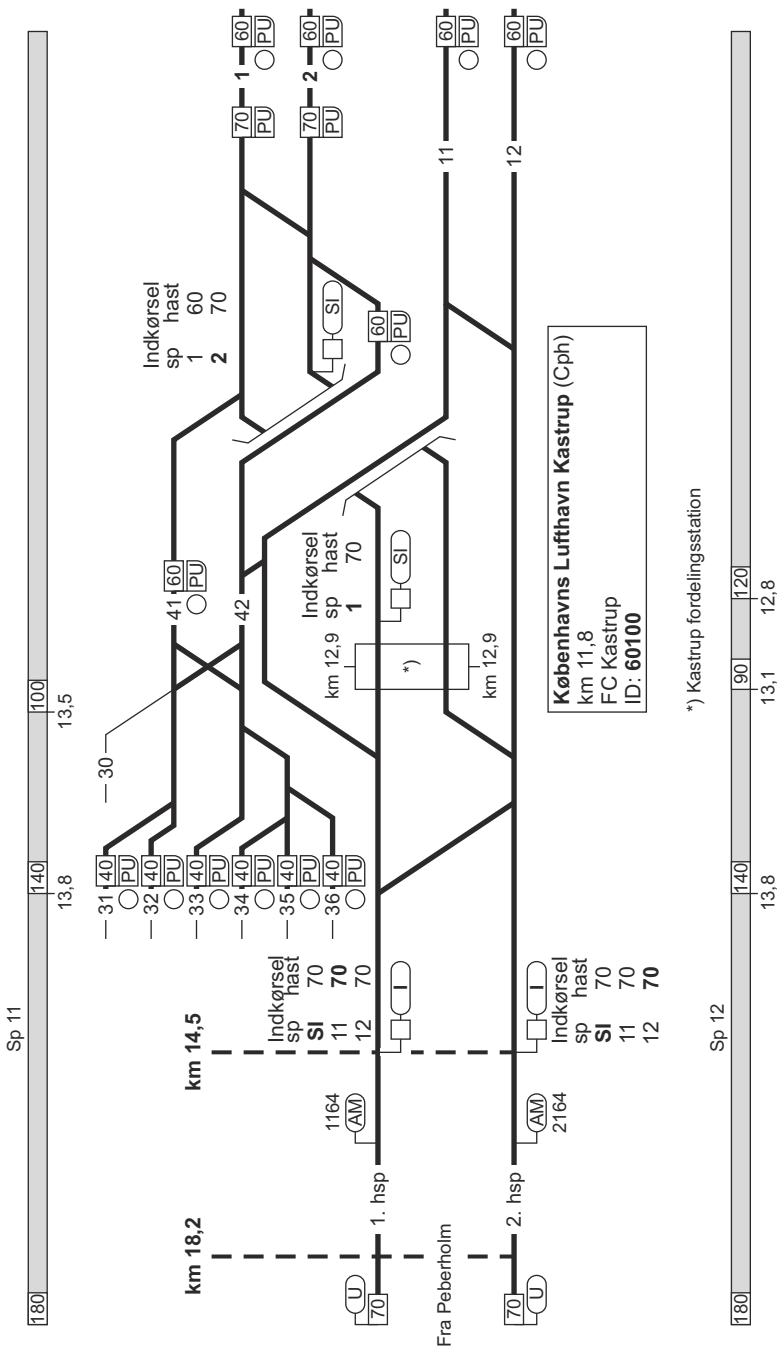

*) Kastrup fordelingsstation

11. Peberholm - Hvidovre Fjern / København H

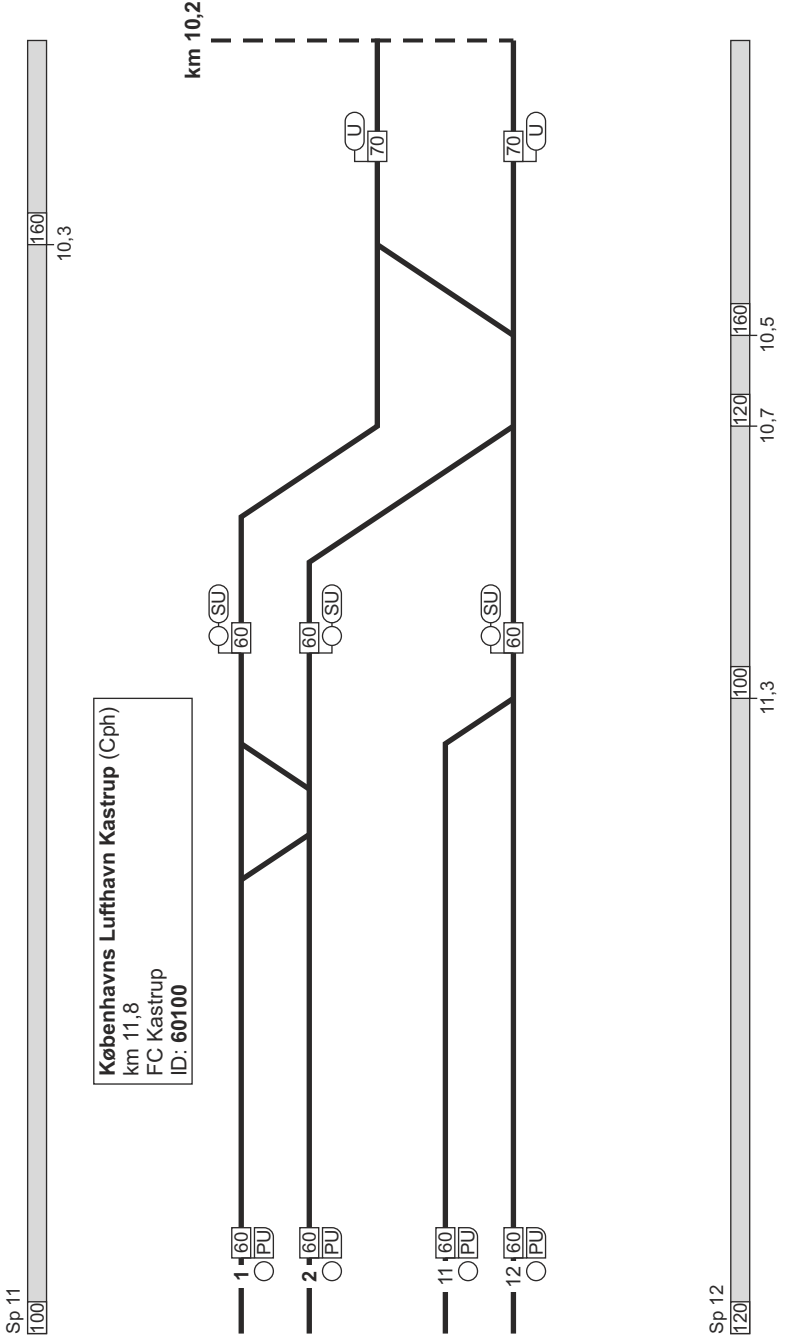

11. Peberholm - Hvidovre Fjern / København H

FC Kastrup
linjeblok / vekselspor
stigning H

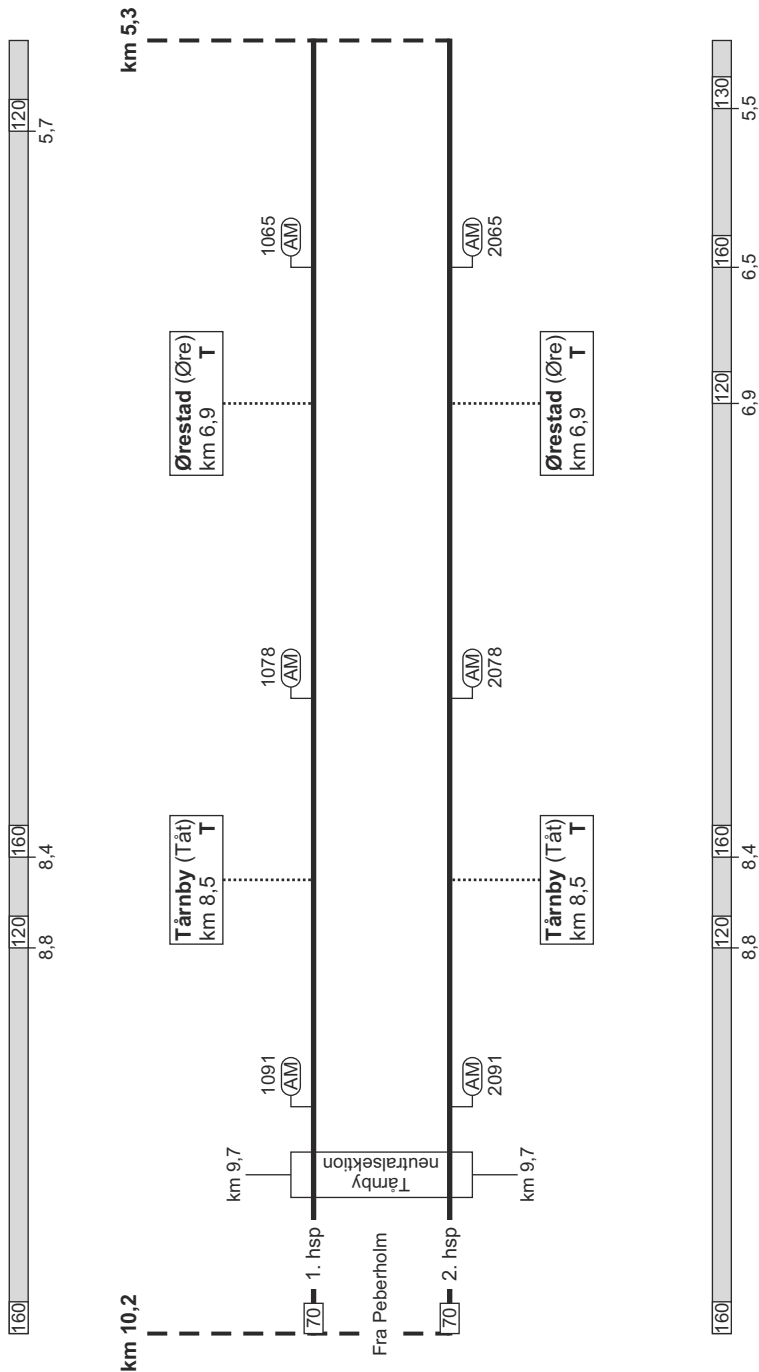

11. Peberholm - Hvidovre Fjern / København H

FC Glostrup
linjeblok / vekselspor
stigning F

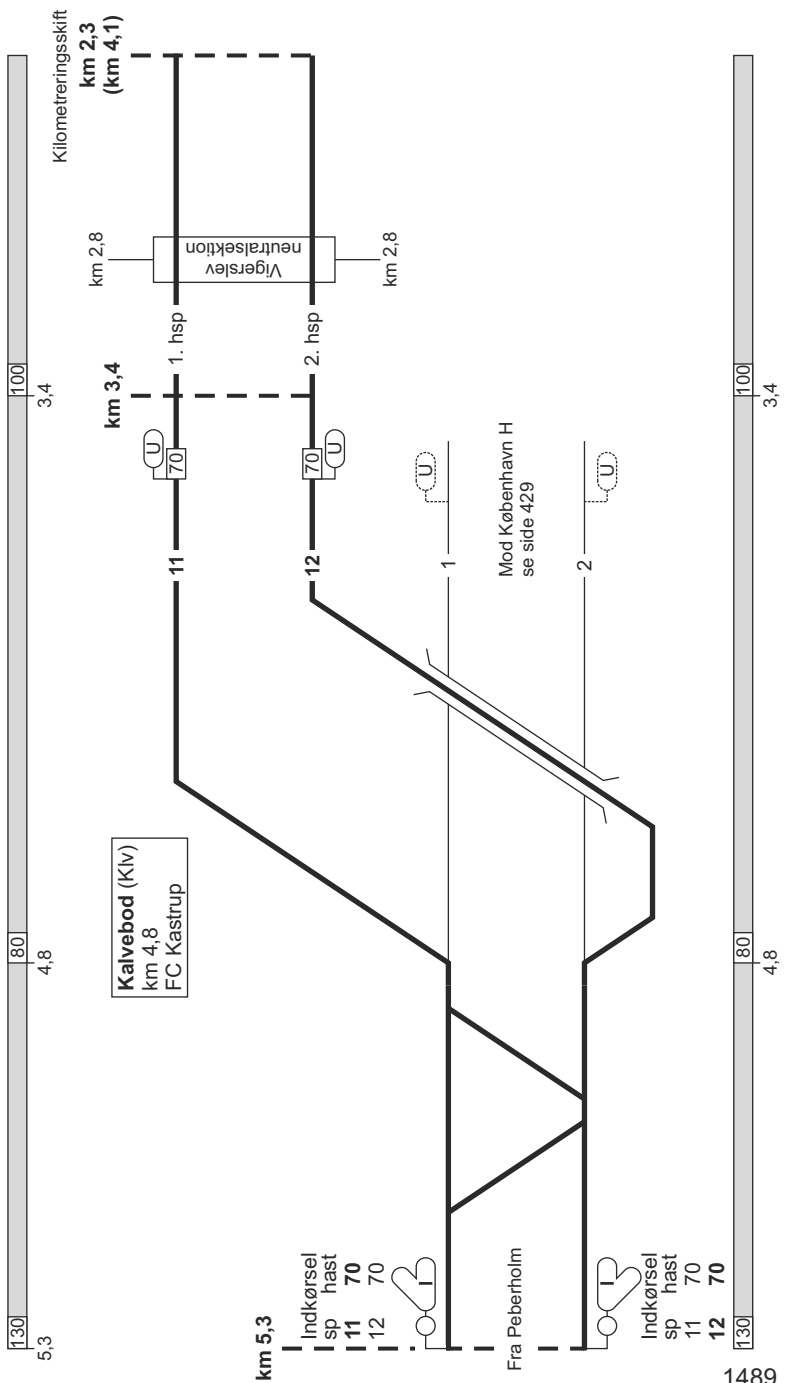

11. Peberholm - Hvidovre Fjern / København H

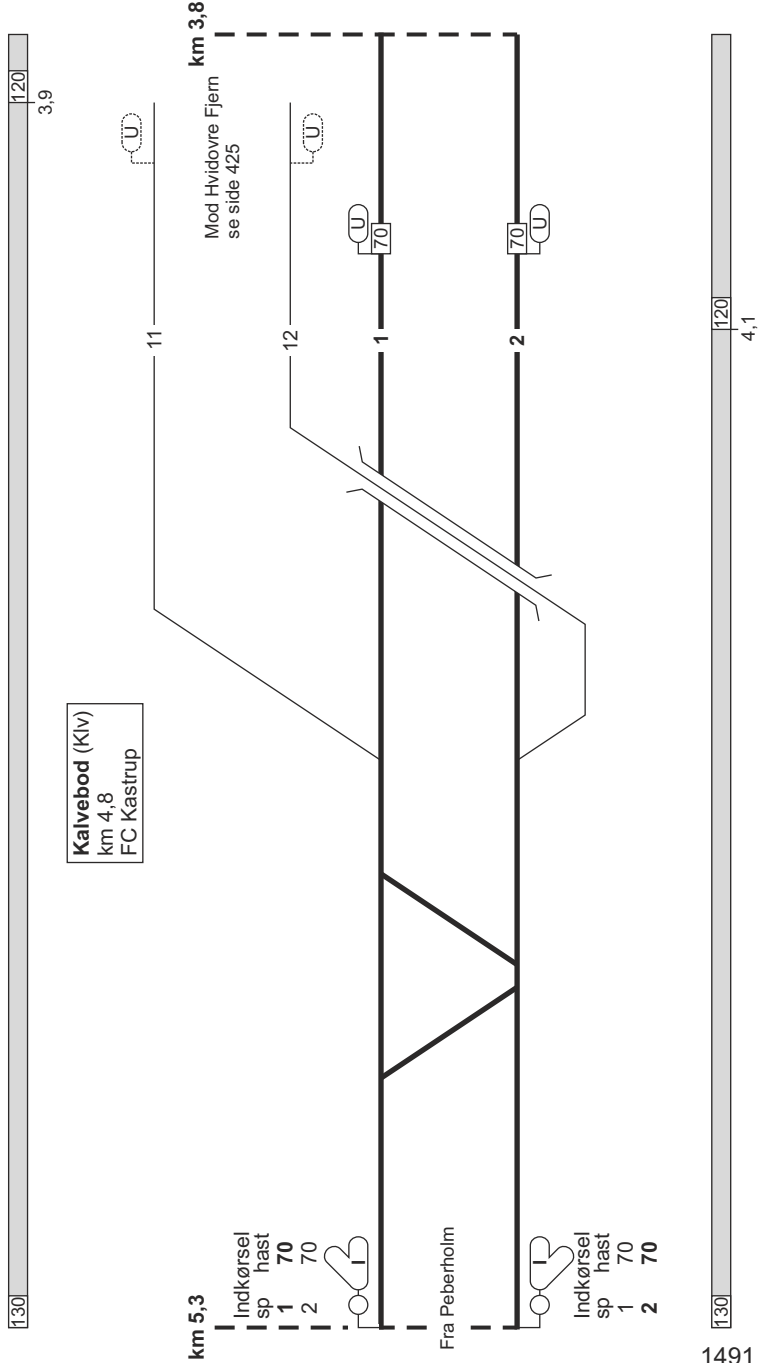

11. København H / Hvidovre Fjern - Peberholm

Togekspeditionssted 1	Togfølgestation 2	Sporbenyttelse 3	Standningssted 4	Kmp/FC telefonnummer 5
København H			<p>Spor 1-8: Tog fremført af diesellokomotiv standser med forreste køretøj i røgbåningen. Ved forspandskørsel dog med bageste lokomotiv i røgbåningen.</p> <p>Passagertog der ankommer på hverdage i tidsrummet kl. 02.00-04.30 og på søn- og helligdage i tidsrummet kl. 02.00-05.30, skal uanset toglængde standse ud for "200-metermærket" (SR-mærke 17.20.)</p>	<p>Kmp: 82 34 12 14 eller 82 34 26 12 GSM-R: 81 99 12 00</p> <p>FC Kastrup: Kh (eksl) - Kliv - Phm (eksl) 82 34 61 43 GSM-R: 81 99 12 03</p> <p>FC Glostrup: Hlf - Kliv (eksl) 82 34 18 80 GSM-R: 81 99 12 01</p>

Togekspeditionssted 1	Københavns Lufthavn Kastrup	Togfølgestation 2		Sporbenyttelse 3		Standningssted 4	<p>Spor 1 og 2: Tog fra Kalvebod som efter ankomst skal borttrænges, skal køre helt frem til "S-mærket" (SR-mærke 17.18.).</p> <p>Ved signalgivning "Kør" til "Togvej uden sikkerhedsafstand" fra SI-signal, skal tog køre helt frem til togvejens endepunkt.</p>	Kmp/FC telefonnummer 5	<p>FC Kastrup: Kh (ekski) - Kliv - Phm (ekski) 82 34 61 43 GSM-R: 81 99 12 08</p>
--------------------------	--------------------------------	----------------------	--	---------------------	--	---------------------	--	---------------------------	--

